



Standard Programm in Topqualität
„Die Brücke zur ...“



manufactured by
BERTSCH HOLZBAU
BLOCKHAUSBAU ■ MODULBAU ■ STÄNDERBAU

... Faszination nach Maß

23

Sehr verehrte Gartenfreunde

mit dem Kauf eines Zuluna Gartenhausmodells entscheiden Sie sich für ein hochwertig gefertigtes Holzprodukt. Durch die eigene Fertigung aller Holzkomponenten ist es uns stets möglich, eine gleichbleibend hohe Qualität zu erzielen. Wir freuen uns sehr, dass wir Ihnen ab sofort auch moderne Modulhäuser in vielen Größen und 3 verschiedenen Dachformen anbieten können.

Wir wünschen Ihnen viel Spaß bei der Auswahl Ihres Gartenhauses

ZULUNA MERKMALE

- Hochwertige Fachhandelsqualität
- Umfangreiches, festgelegtes Modellprogramm
- Gut sortiertes Holz, alles gesundastig und blank
- Massive Türen mit Leimholzrahmen, Holzschwellen und 3 Scharnierbändern
- Fenster und Türen mit Gummidichtung, Echtglasscheiben silikoniert, bei 45 mm-Modellen optional mit ISO-Scheiben und DIN-Richtung rechts
- Bei 45 mm-Blockhäusern Türhöhen 194 cm, optional bei den 28/33 mm-Modellen auch möglich.
- Fenster mit POL (2-Hand-Dreh-/Kipp) Beschlägen
- Gerade Giebelbretter, Dachschalung 19 mm.
- Alle Böden mit 19 mm Schalung (optionales Zubehör) haben einen ausgefälzten, ringsum geschlossenen Fundamentrahmen
- Weiteres Zubehör: Schindeln, Regenrinnen und EPDM-Folien mit Entwässerungssets
- Alle Grundrissmaße sind Wandaußenmaße. Die Modelle auf diesen Seiten werden im Rohzustand geliefert (ungestrichen, ohne Dacheindeckung). Bilder auf diesen Seiten können Sonderzubehör zeigen, das im Lieferumfang nicht enthalten ist.

NEU

- Farbbehandlung aller Türen und Fenster sowie für die Stehtische mit RAL-Farben oder Lasuren möglich
- Ölvorimprägnierung der Häuser (allseitig) inkl. Boden und Dach, ohne Türen u. Fenster, in natur, eiche hell oder antikgrau
- Modulhäuser in verschiedenen Größen (bis 300 x 400cm) mit verschiedenen Dachformen möglich

INHALT

- Modulhäuser Seite 3 - 5
- Blockhaus 28 mm Seite 6 - 16
- Blockhaus 33 mm Seite 17
- Blockhaus 45 mm Seite 18 - 22
- Stehtisch, Verkaufsstand Seite 23 - 24
- Schleppdächer, Anbauten Seite 24 - 27
- Zubehör (Türen, Fenster etc.) Seite 28 - 31

Carports, Freisitze und weitere Blockhausmodelle, sowie optionales Zubehör für die verschiedenen Häuser finden Sie auf unserer BHB-Homepage.

NEU



INFO

Aufbauhilfen für unsere Zuluna-Modelle: Über diesen QR-Code gelangen Sie zu unserer Downloadseite, u.a. mit Aufbauanleitungen. Diese liegen als PDF oder als Videoanleitung vor. Sie können aber auch den Punkt Downloads auf unserer Homepage nutzen: www.berth-holzbau.eu
Technische Änderungen und Irrtümer vorbehalten.



NEU BEI ZULUNA

- Modulhäuser in 3 verschiedenen Dachvarianten und 2 verschiedenen Wandschalungsausführungen
- Alle Hausbausätze ohne Fußboden (Fußbodenpakete sind optionales Zubehör)
- Alle Türen u. Fenster aus dem Zuluna-Programm grundsätzlich möglich.
- Die Türen für das Blockhausprogramm gegen Aufpreis auch für die neuen Modulhäuser.
- Neu im Programm: 2 innenliegende Schiebetüren u. 2 wandbündige, geschlossene Türen (NUR für die Modulhäuser geeignet).
- Die Modulhäuser (Wände, Dachblenden und Dachüberstände außen, Türen und Fenster beidseitig) sind optional mit RAL-Farben oder Lasur möglich.
- Ganz neuer Wandaufbau:
1.) horizontale Wandelemente 2.) Keine senkrechten Wandstöße 3.) mit diffusionsoffenen Fassadenbahnen und Wandhinterlüftung

lieferbare Hausgrößen	lieferbare Schleppdächer	lieferbare Hausgrößen	lieferbare Schleppdächer
• (Breite x Tiefe)	• (Breite)	• (Breite x Tiefe)	• (Breite)
• 200 x 200 cm	• 125 cm	• 300 x 250 cm	• 125 cm
• 250 x 200 cm	• 125 cm	• 350 x 250 cm	• 125 cm
• 300 x 200 cm	• 125 cm	• 400 x 250 cm	• 125 cm
• 350 x 200 cm	• 125 cm	• 300 x 300 cm	• 125 cm
• 400 x 200 cm	• 125 cm	• 350 x 300 cm	• 125 cm
• 250 x 250 cm	• 125 cm	• 400 x 300 cm	• 125 cm

ID 1000



MHH-3025-CUBO

Wandschalung: Trapez Fichte, Dachform: Flachdach
Wandstärke: 15 mm, Wandaußenmaß (B/T): 300 x 250 cm
Wandhöhe Vorne: 234 cm
Dachneigung: 1 °
Türen: ST 125 x 200 (Milchglas ...), Fenster: EF 100 x 40 (Milchglas ...)
Optionales Zubehör: Boden/Fundamentrahmen: FR15-3025, 1 x Fallrohrset: F2 (Special), 1 x EPDM Folie: EPDM-0005

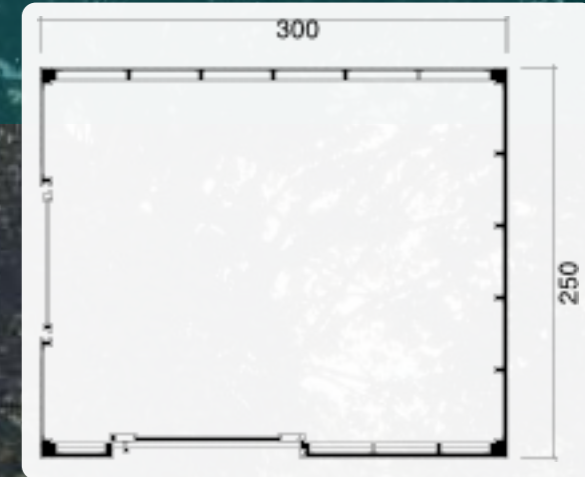

MHH-4030-F



Wandschalung: Trapez Fichte, Dachform: Flachdach
Wandstärke: 15 mm, Wandaußenmaß (B/T): 400 x 300 cm
Wandhöhe Vorne: 246 cm
Dachüberstand Umlaufend: 25 cm, Dachneigung: 1 °
Türen: DT 150 x 194, Fenster: 2 x EF 80 x 40
Optionales Zubehör: Boden/Fundamentrahmen: FR15-4030,
1 x Fallrohrset: F1, 1 x EPDM Folie: EPDM-0041

ID 1001

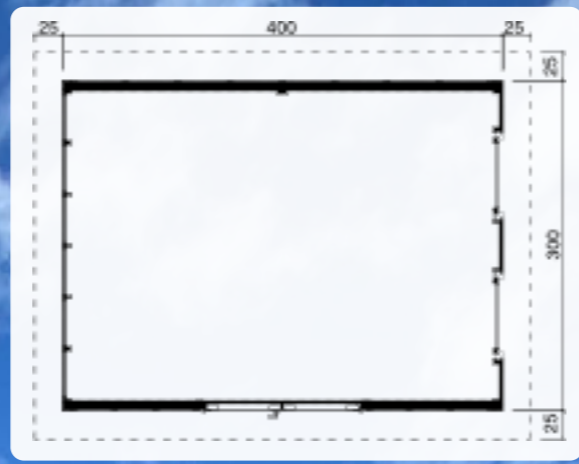

MHH-3025-P



Wandschalung: Profilholz Fichte, Dachform: Pultdach
Wandstärke: 15 mm, Wandaußenmaß (B/T): 300 x 250 cm
Firsthöhe: 257 cm
Dachüberstand Umlaufend: 25 cm, Dachneigung: 10 °
Türen: ET 84 x 194, Fenster: EF 75 x 92
Optionales Zubehör: Boden/Fundamentrahmen: FR15-3025,
1 x Dachrinne: 302Bx, 7 x Schindelpaket

ID 1002

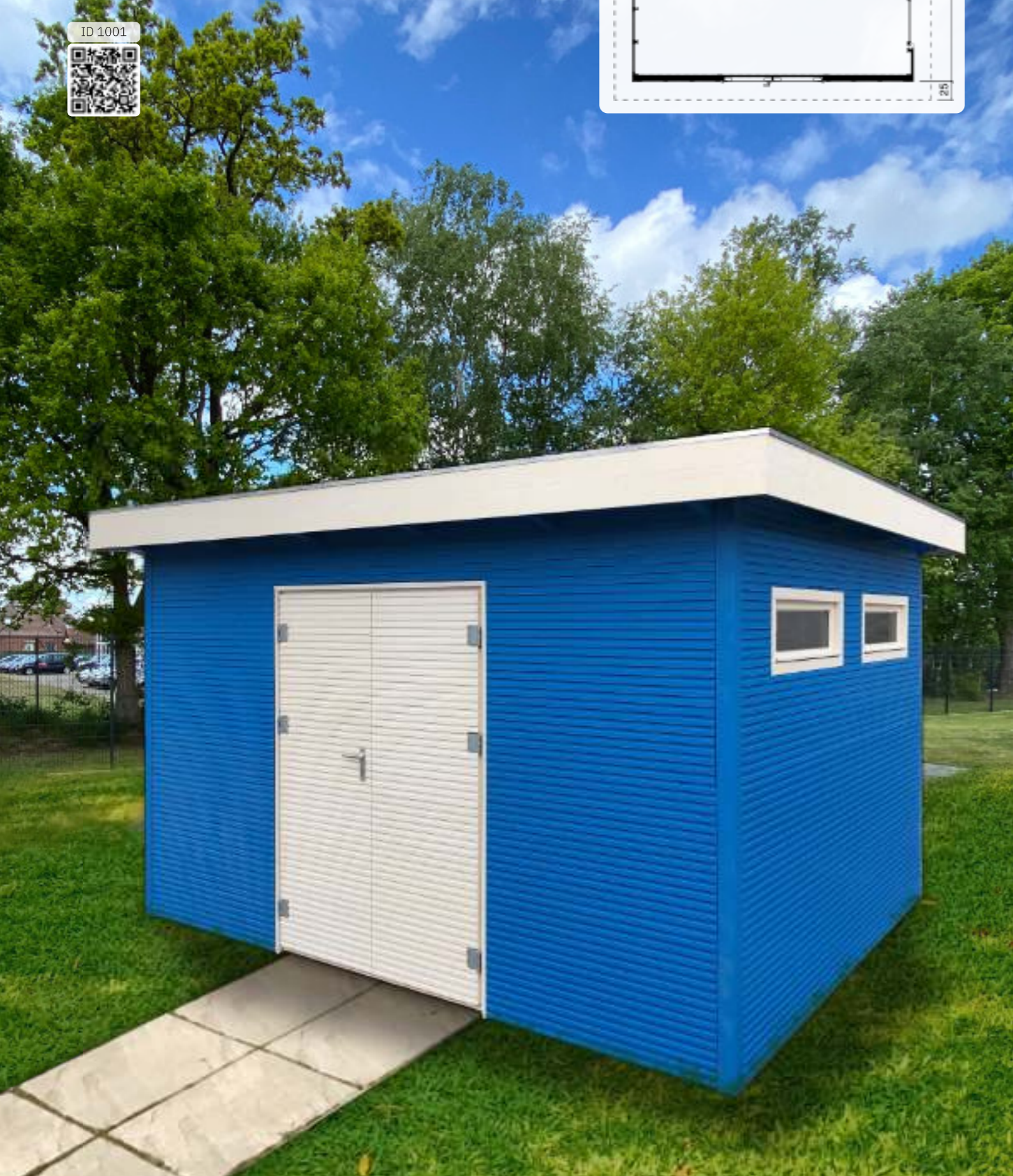



ID 60

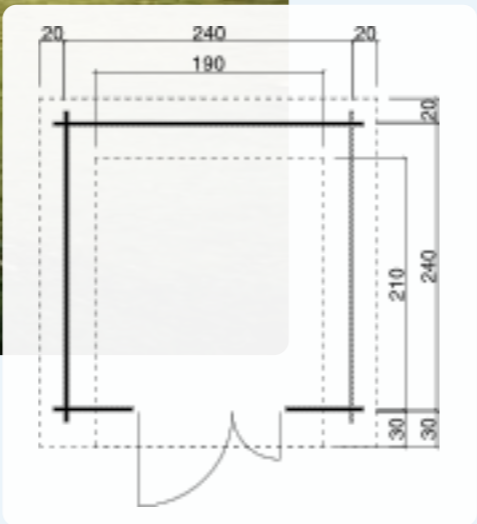

TS-H28-1921, TS-H28-1924, TS-H28-2424

Dachform: Satteldach
 Wandstärke: 28 mm,
 Wandaußenmaß (B/T): 190 x 210 cm, 190 x 240 cm, 240 x 240 cm
 Seitenwandhöhe: 190 cm, Firsthöhe: 224 cm
 Dachüberstand (V/H/L/R): 30, 20, 20, 20 cm, Dachneigung: 20 °
 Dachfläche: 6,5 m²
 Türen: DT 130 x 184
 Optionales Zubehör: Boden/Fundamentrahmen: FR28-1921,
 1 x Dachrinne: 221B, 3 x Schindelpaket



ID 63

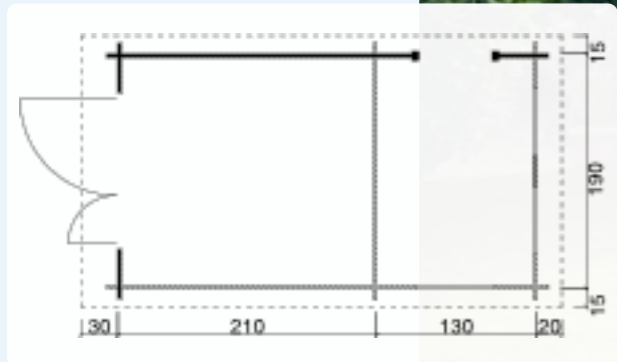

TS-H28-1934

Dachform: Satteldach
 Wandstärke: 28 mm, Wandaußenmaß (B/T): 190 x 340 cm
 Seitenwandhöhe: 190 cm, Firsthöhe: 224 cm
 Dachüberstand (V/H/L/R): 30, 20, 15, 15 cm, Dachneigung: 20 °
 Dachfläche: 9,4 m²
 Türen: DT 130 x 184
 Optionales Zubehör: Boden/Fundamentrahmen: FR28-1934,
 1 x Dachrinne: 222B, 4 x Schindelpaket



ID 74

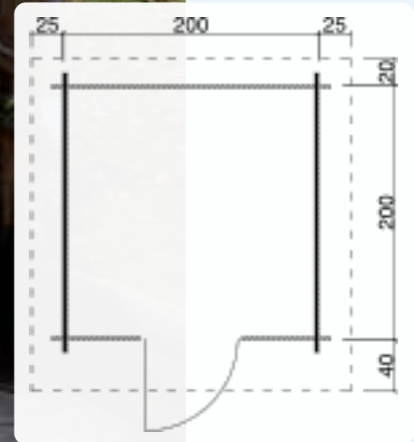

H28-2020-ET

Dachform: Satteldach
 Wandstärke: 28 mm, Wandaußenmaß (B/T): 200 x 200 cm
 Seitenwandhöhe: 201 cm, Firsthöhe: 230 cm
 Dachüberstand (V/H/L/R): 40, 20, 25, 25 cm, Dachneigung: 15 °
 Dachfläche: 6,8 m²
 Türen: ET 84 x 184
 Optionales Zubehör: Boden/Fundamentrahmen: FR28-2020,
 1 x Dachrinne: 221B, 3 x Schindelpaket



TS-H28-2119F, TS-H28-2419F, TS-H28-2424F

Dachform: Flachdach
 Wandstärke: 28 mm,
 Wandaußenmaß (B/T): 210 x 190 cm, 240 x 190 cm, 240 x 240 cm
 Wandhöhe Vorne: 207 cm
 Wandhöhe Hinten: 201 cm
 Dachüberstand Umlaufend: 25 cm, Dachneigung: 2 °, 1 °, 1 °
 Dachfläche: 6,3 m²
 Türen: DT 130 x 184
 Optionales Zubehör: Boden/Fundamentrahmen: FR28-2119,
 1 x Fallrohrset: F1, 1 x EPDM Folie: EPDM-0004



ID 57

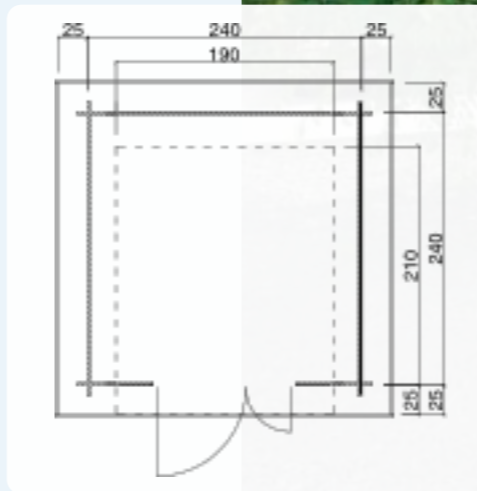



ID 64

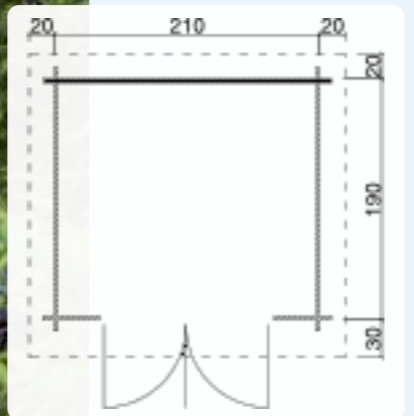

TS-H28-2119-DT

Dachform: Satteldach
 Wandstärke: 28 mm, Wandaußenmaß (B/T): 210 x 190 cm
 Seitenwandhöhe: 190 cm, Firsthöhe: 231 cm
 Dachüberstand (V/H/L/R): 30, 20, 20, 20 cm, Dachneigung: 20 °
 Dachfläche: 6,4 m²
 Türen: DT 142 x 184
 Optionales Zubehör: Boden/Fundamentrahmen: FR28-1921,
 1 x Dachrinne: 220B, 3 x Schindelpaket



H28-2420-ET-EF, H28-2424-ET-EF, H28-2430-ET-EF

Dachform: Satteldach
 Wandstärke: 28 mm,
 Wandaußenmaß (B/T): 240 x 200 cm, 240 x 240 cm, 240 x 300 cm
 Seitenwandhöhe: 201 cm, Firsthöhe: 236 cm
 Dachüberstand (V/H/L/R): 40, 20, 25, 25 cm, Dachneigung: 15 °
 Dachfläche: 8,2 m²
 Türen: ET 84 x 184, Fenster: EF 75 x 92
 Optionales Zubehör: Boden/Fundamentrahmen: FR28-2420,
 1 x Dachrinne: 221B, 3 x Schindelpaket



ID 77

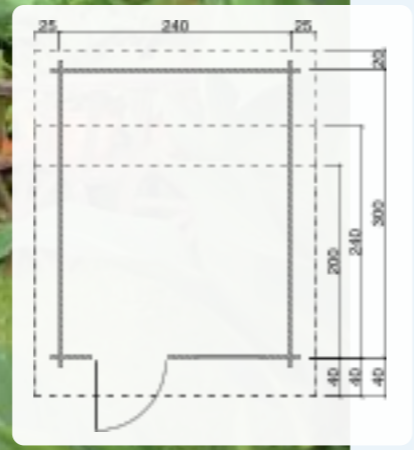

ID 85

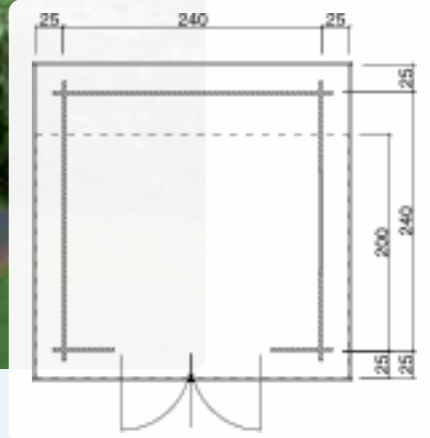

H28-2420F-DT-EF, H28-2424F-DT-EF

Dachform: Flachdach
 Wandstärke: 28 mm,
 Wandaußenmaß (B/T): 240 x 200 cm, 240 x 240 cm
 Wandhöhe Vorne: 218 cm
 Wandhöhe Hinten: 212 cm
 Dachüberstand Umlaufend: 25 cm, Dachneigung: 2 °
 Dachfläche: 7,5 m²
 Türen: DT 150 x 184, Fenster: EF 100 x 40
 Optionales Zubehör: Boden/Fundamentrahmen: FR28-2420,
 1 x Fallrohrset: F1, 1 x EPDM Folie: EPDM-0005



H28-2420-DT, H28-2424-DT, H28-2430-DT

Dachform: Satteldach
 Wandstärke: 28 mm,
 Wandaußenmaß (B/T): 240 x 200 cm, 240 x 240 cm, 240 x 300 cm
 Seitenwandhöhe: 201 cm, Firsthöhe: 236 cm
 Dachüberstand (V/H/L/R): 40, 20, 25, 25 cm, Dachneigung: 15 °
 Dachfläche: 8,2 m²
 Türen: DT 150 x 184
 Optionales Zubehör: Boden/Fundamentrahmen: FR28-2420,
 1 x Dachrinne: 221B, 3 x Schindelpaket

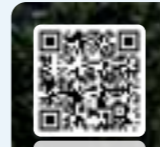

ID 661

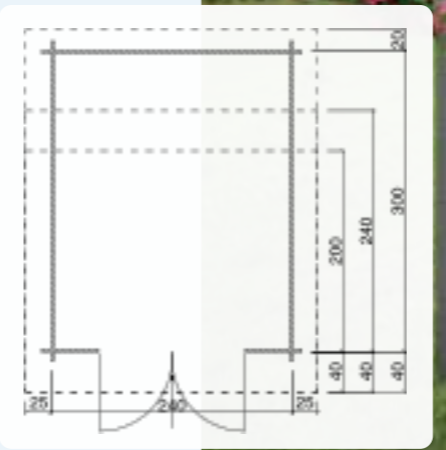

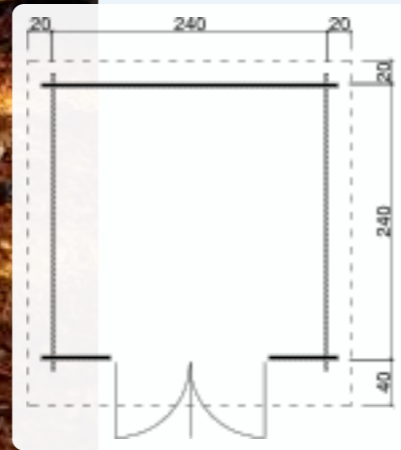

TS-H28-2424-DT

Dachform: Satteldach
 Wandstärke: 28 mm, Wandaußenmaß (B/T): 240 x 240 cm
 Seitenwandhöhe: 190 cm, Firsthöhe: 236 cm
 Dachüberstand (V/H/L/R): 40, 20, 20, 20 cm, Dachneigung: 20 °
 Dachfläche: 9 m²
 Türen: DT 142 x 184
 Optionales Zubehör: Boden/Fundamentrahmen: FR28-2424,
 1 x Dachrinne: 221B, 4 x Schindelpaket

TS-H28-2828-5P-DT

Dachform: Zeltdach
 Wandstärke: 28 mm, Wandaußenmaß (B/T): 280 x 280 cm
 Seitenwandhöhe: 212 cm, Firsthöhe: 291 cm
 Dachüberstand Umlaufend: 25 cm, Dachneigung: 25 °
 Dachfläche: 12 m²
 Türen: DT 142 x 184, Fenster: 2 x EF 75 x 92
 Optionales Zubehör: Boden/Fundamentrahmen: inklusive,
 1 x Dachrinne: 441Bx, 6 x Schindelpaket

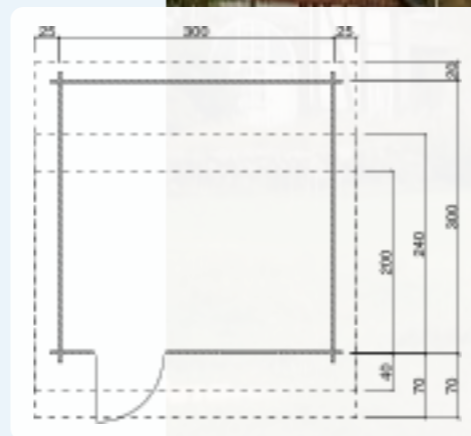
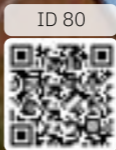
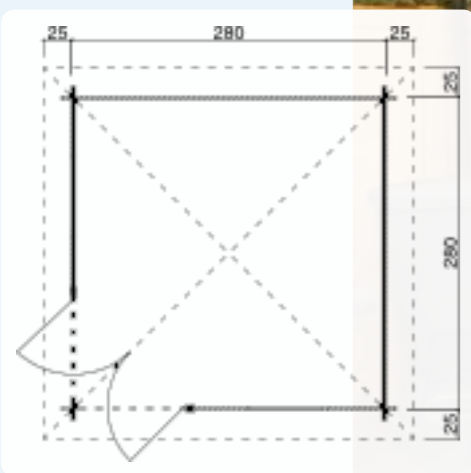

H28-3020-ET-EF, H28-3024-ET-EF, H28-3030-ET-EF

Dachform: Satteldach
 Wandstärke: 28 mm,
 Wandaußenmaß (B/T): 300 x 200 cm, 300 x 240 cm, 300 x 300 cm
 Seitenwandhöhe: 201 cm, Firsthöhe: 245 cm
 Dachüberstand (V/H/L/R): 40/70, 20, 25, 25 cm, Dachneigung: 15 °
 Dachfläche: 9,8 m²
 Türen: ET 84 x 184, Fenster: EF 75 x 92
 Optionales Zubehör: Boden/Fundamentrahmen: FR28-3020,
 1 x Dachrinne: 221B, 4 x Schindelpaket



H28-3020F-DT-EF, H28-3024F-DT-EF, H28-3030F-DT-EF

Dachform: Flachdach
 Wandstärke: 28 mm,
 Wandaußenmaß (B/T): 300 x 200 cm, 300 x 240 cm, 300 x 300 cm
 Wandhöhe Vorne: 218 cm
 Wandhöhe Hinten: 212 cm
 Dachüberstand Umlaufend: 25 cm, Dachneigung: 2 °
 Dachfläche: 8,8 m²
 Türen: DT 150 x 184, Fenster: EF 100 x 40
 Optionales Zubehör: Boden/Fundamentrahmen: FR28-3020,
 1 x Fallrohrset: F1, 1 x EPDM Folie: EPDM-0007

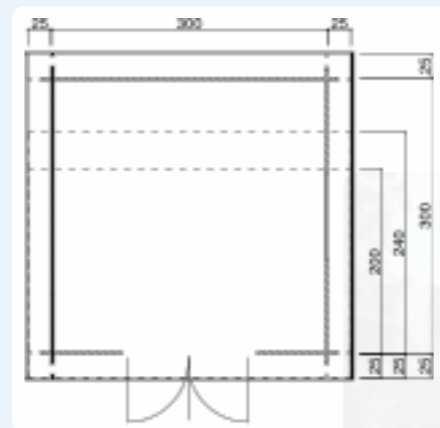



ID 90

Das gezeigte Modell enthält Sonderausstattungen.

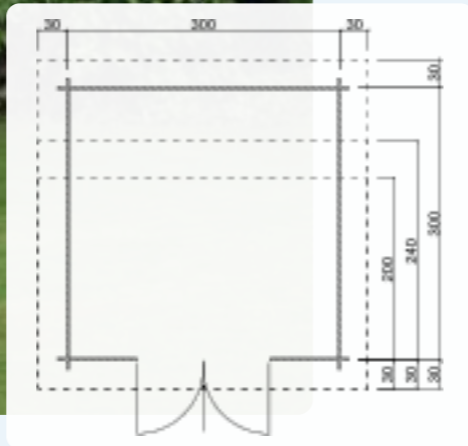

H28-3020P-DT, H28-3024P-DT, H28-3030P-DT

Dachform: Pultdach
 Wandstärke: 28 mm,
 Wandaußenmaß (B/T): 300 x 200 cm, 300 x 240 cm, 300 x 300 cm
 Wandhöhe Vorne: 234 cm
 Wandhöhe Hinten: 201 cm
 Dachüberstand Umlaufend: 30 cm, Dachneigung: 10 °, 8 °, 6 °
 Dachfläche: 9,4 m²
 Türen: DT 150 x 184
 Optionales Zubehör: Boden/Fundamentrahmen: FR28-3020,
 1 x Dachrinne: 202B, 4 x Schindelpaket

H28-3020-DT, H28-3024-DT, H28-3030-DT

Dachform: Satteldach
 Wandstärke: 28 mm,
 Wandaußenmaß (B/T): 300 x 200 cm, 300 x 240 cm, 300 x 300 cm
 Seitenwandhöhe: 201 cm, Firsthöhe: 245 cm
 Dachüberstand (V/H/L/R): 40/70, 20, 25, 25 cm, Dachneigung: 15 °
 Dachfläche: 9,8 m²
 Türen: DT 150 x 184
 Optionales Zubehör: Boden/Fundamentrahmen: FR28-3020,
 1 x Dachrinne: 221B, 4 x Schindelpaket



ID 66

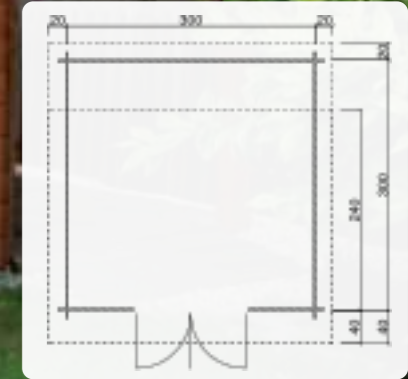

Das gezeigte Modell enthält Sonderausstattungen.

TS-H28-3024-DT, TS-H28-3030-DT

Dachform: Satteldach
 Wandstärke: 28 mm,
 Wandaußenmaß (B/T): 300 x 240 cm, 300 x 300 cm
 Seitenwandhöhe: 190 cm, Firsthöhe: 247 cm
 Dachüberstand (V/H/L/R): 40, 20, 20, 20 cm, Dachneigung: 20 °
 Dachfläche: 10,9 m²
 Türen: DT 142 x 184
 Optionales Zubehör: Boden/Fundamentrahmen: FR28-3024,
 1 x Dachrinne: 221B, 5 x Schindelpaket

TS-H28-3024F-DT

Dachform: Flachdach
 Wandstärke: 28 mm, Wandaußenmaß (B/T): 300 x 240 cm
 Wandhöhe Vorne: 207 cm
 Wandhöhe Hinten: 201 cm
 Dachüberstand Umlaufend: 25 cm, Dachneigung: 1 °
 Dachfläche: 8,4 m²
 Türen: DT 142 x 184, Fenster: EF 100 x 40
 Optionales Zubehör: Boden/Fundamentrahmen: FR28-3024,
 1 x Fallrohrset: F1, 1 x EPDM Folie: EPDM-0035



ID 64

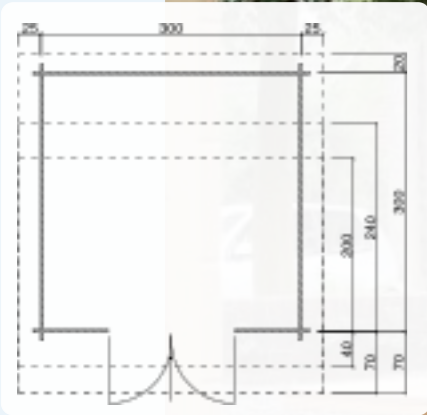

ID 68

Das gezeigte Modell enthält Sonderausstattungen.

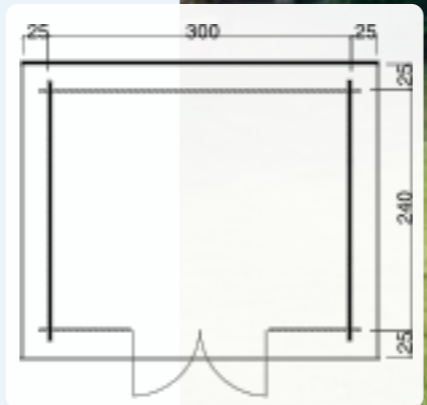



ID 659

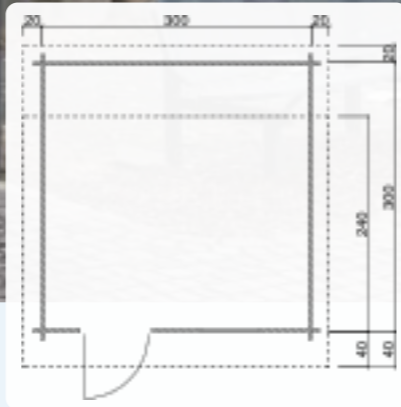

TS-H28-3024-ET-EF, TS-H28-3030-ET-EF i

Dachform: Satteldach
 Wandstärke: 28 mm,
 Wandaußenmaß (B/T): 300 x 240 cm, 300 x 300 cm
 Seitenwandhöhe: 190 cm, Firsthöhe: 247 cm
 Dachüberstand (V/H/L/R): 40, 20, 20, 20 cm, Dachneigung: 20 °
 Dachfläche: 10,9 m²
 Türen: ET 84 x 184, Fenster: EF 75 x 92
 Optionales Zubehör: Boden/Fundamentrahmen: FR28-3024,
 1 x Dachrinne: 221B, 5 x Schindelpaket

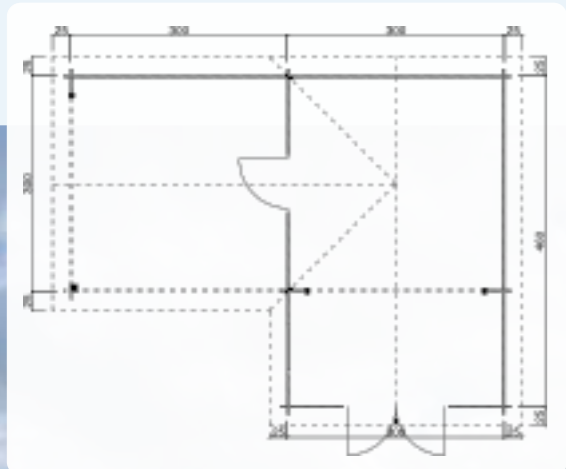

ID 45



Das gezeigte Modell enthält Sonderausstattungen.

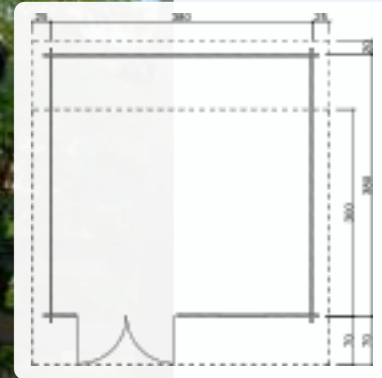

ID 83



H28 3046+300FS-DT-ET-EF

Dachform: Satteldach
 Wandstärke: 28 mm, Wandaußenmaß (B/T): 300+300 x 460 cm
 Seitenwandhöhe: 220 cm, Firsthöhe: 267,8 cm
 Dachüberstand Umlaufend: 25 cm, Dachneigung: 18 °
 Türen: DT 150 x 194, ET 84 x 194, Fenster: EF 75 x 92
 Optionales Zubehör: Boden/Fundamentrahmen: FR28-3046,
 1 x Dachrinne: L-Form, 14 x Schindelpaket, 1 x Pfostenanker höhenverstellbar: PFA-01,
 Terrassendielen Lärche (m²): TD-L, (9 m²) Pfostenfußverblendung: PFV-01

H28-3830-DT-EF, H28-3838-DT-EF i

Dachform: Satteldach
 Wandstärke: 28 mm,
 Wandaußenmaß (B/T): 380 x 300 cm, 380 x 380 cm
 Seitenwandhöhe: 201 cm, Firsthöhe: 254 cm
 Dachüberstand (V/H/L/R): 70, 20, 25, 25 cm, Dachneigung: 15 °
 Dachfläche: 18 m²
 Türen: DT GH 150 x 184 (Abbildung ..., Fenster: EF 75 x 92
 Optionales Zubehör: Boden/Fundamentrahmen: FR28-3830,
 1 x Dachrinne: 222B, 7 x Schindelpaket

H28-3842-2ET-EF

Dachform: Satteldach
 Wandstärke: 28 mm, Wandaußenmaß (B/T): 380 x 420 cm
 Seitenwandhöhe: 212 cm, Firsthöhe: 268 cm
 Dachüberstand (V/H/L/R): 70, 20, 25, 25 cm, Dachneigung: 15 °
 Dachfläche: 22,7 m²
 Türen: 2 x ET 84 x 184, Fenster: 3 x EF 75 x 92
 Optionales Zubehör: Boden/Fundamentrahmen: FR28-3842,
 1 x Dachrinne: 223B, 9 x Schindelpaket



ID 75

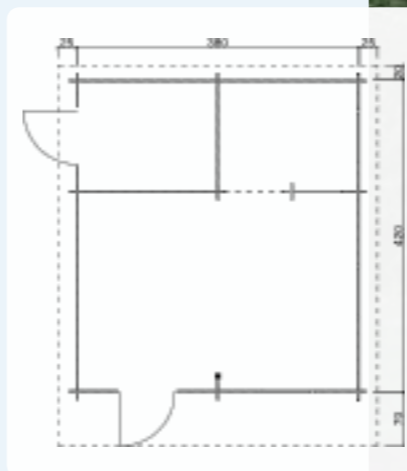



ID 69

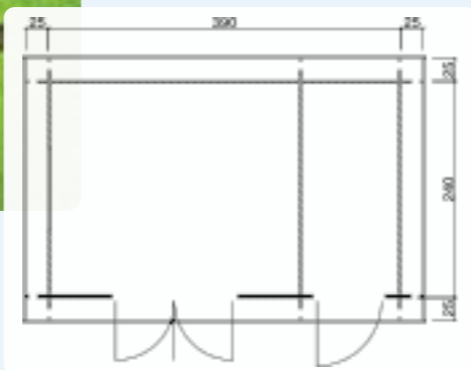

TS-H28AN-3924F-DT



Dachform: Flachdach
 Wandstärke: 28 mm, Wandaußenmaß (B/T): 390 x 240 cm
 Wandhöhe Vorne: 207 cm
 Wandhöhe Hinten: 201 cm
 Dachüberstand Umlaufend: 25 cm, Dachneigung: 1 °
 Dachfläche: 12,8 m²
 Türen: DT 142 x 184; ET 84 x 184, Fenster: EF 100 x 40
 Optionales Zubehör: Boden/Fundamentrahmen: FR28-3924,
 1 x Fallrohrset: F1, 1 x EPDM Folie: EPDM-0041

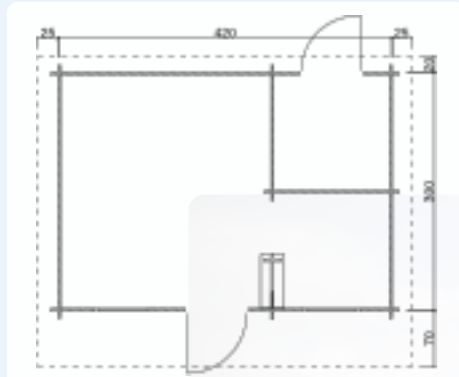

H28-4230-ET-EF

Dachform: Satteldach
 Wandstärke: 28 mm, Wandaußenmaß (B/T): 420 x 300 cm
 Seitenwandhöhe: 201 cm, Firsthöhe: 256 cm
 Dachüberstand (V/H/L/R): 70, 20, 25, 25 cm, Dachneigung: 15 °
 Dachfläche: 19,2 m²
 Türen: 2 x ET 84 x 184, Fenster: 2 x EF 75 x 92
 Optionales Zubehör: Boden/Fundamentrahmen: FR28-4230,
 1 x Dachrinne: 222B, 8 x Schindelpaket



ID 76



ID 71

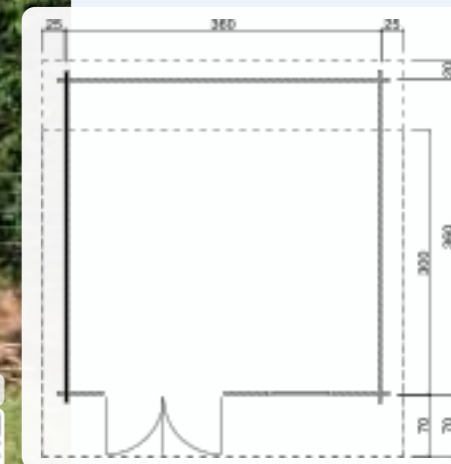

TS-H33-3630-DT-EF, TS-H33-3636-DT-EF



Dachform: Satteldach
 Wandstärke: 33 mm
 Wandaußenmaß (B/T): 360 x 300 cm, 360 x 360 cm
 Seitenwandhöhe: 194 cm, Firsthöhe: 257 cm
 Dachüberstand (V/H/L/R): 70, 20, 25, 25 cm, Dachneigung: 20 °
 Dachfläche: 17 m²
 Türen: DT 142 x 184, Fenster: EF 75 x 92
 Optionales Zubehör: Boden/Fundamentrahmen: FR33-3630,
 1 x Dachrinne: 222B, 7 x Schindelpaket

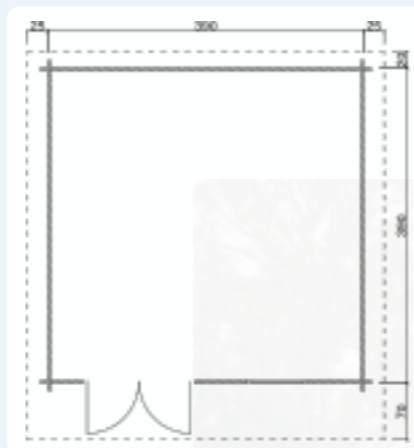

TS-H33-3939-DT-EF

Dachform: Satteldach
 Wandstärke: 33 mm, Wandaußenmaß (B/T): 390 x 390 cm
 Seitenwandhöhe: 194 cm, Firsthöhe: 263 cm
 Dachüberstand (V/H/L/R): 70, 20, 25, 25 cm, Dachneigung: 20 °
 Dachfläche: 22,5 m²
 Türen: DT 142 x 184, Fenster: EF 75 x 92
 Optionales Zubehör: Boden/Fundamentrahmen: FR33-3939,
 1 x Dachrinne: 223B, 9 x Schindelpaket



ID 73





ID 93



H45-3030-ET-EF



Dachform: Satteldach
 Wandstärke: 45 mm, Wandaußenmaß (B/T): 300 x 300 cm
 Seitenwandhöhe: 207 cm, Firsthöhe: 257 cm
 Dachüberstand (V/H/L/R): 120, 20, 25, 25 cm, Dachneigung: 18 °
 Dachfläche: 16,3 m²
 Türen: ET 84 x 194, Fenster: EF 75 x 92
 Optionales Zubehör: Boden/Fundamentrahmen: FR45-3030,
 1 x Dachrinne: 422B, 7 x Schindelpaket

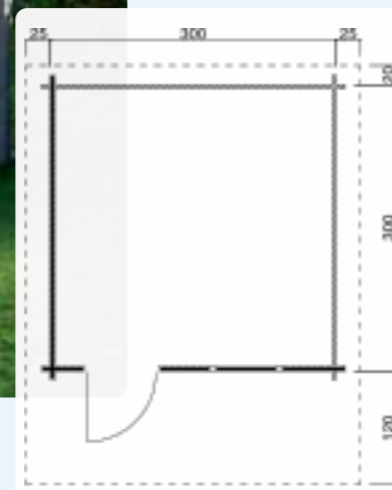

H45-3030-DT

Dachform: Satteldach
 Wandstärke: 45 mm, Wandaußenmaß (B/T): 300 x 300 cm
 Seitenwandhöhe: 207 cm, Firsthöhe: 257 cm
 Dachüberstand (V/H/L/R): 120, 20, 25, 25 cm, Dachneigung: 18 °
 Dachfläche: 16,3 m²
 Türen: DT 150 x 194
 Optionales Zubehör: Boden/Fundamentrahmen: FR45-3030,
 1 x Dachrinne: 422B, Schleppdach (links oder rechts): SD45-30,
 7 x Schindelpaket, Fenster (EF): F45-K100



ID 667

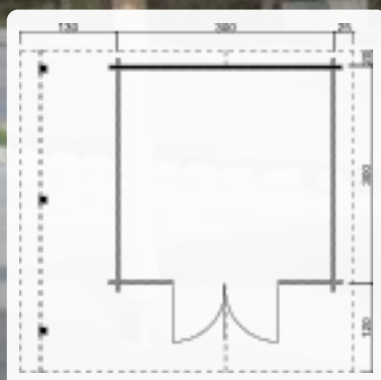

Das gezeigte Modell enthält Sonderausstattungen.



ID 726



H45 3046+300FS-DT-ET-EF



Dachform: Satteldach
 Wandstärke: 45 mm, Wandaußenmaß (B/T): 300+300 x 460 cm
 Seitenwandhöhe: 220 cm, Firsthöhe: 267,8 cm
 Dachüberstand Umlaufend: 25 cm, Dachneigung: 18 °
 Türen: DT 150 x 194, ET 84 x 194, Fenster: EF 75 x 92
 Optionales Zubehör: Boden/Fundamentrahmen: FR45-3046,
 1 x Dachrinne: L-Form, 14 x Schindelpaket, Terrassendielen Lärche (m²): TD-L, (9 m²)

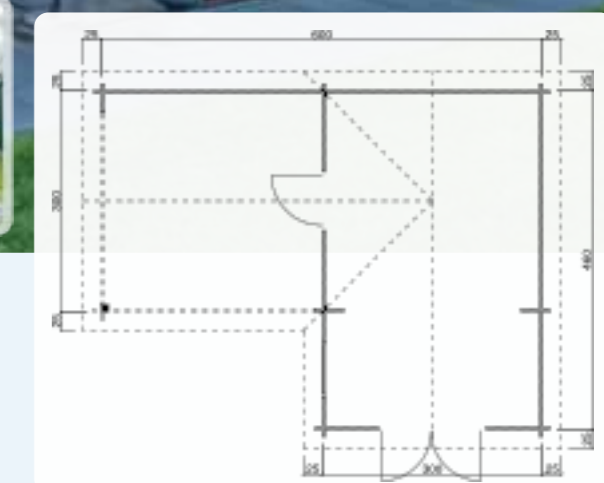

H45-3630-DT-EF, H45-3636-DT-EF

Dachform: Satteldach
 Wandstärke: 45 mm,
 Wandaußenmaß (B/T): 360 x 300 cm, 360 x 360 cm
 Seitenwandhöhe: 207 cm, Firsthöhe: 267 cm
 Dachüberstand (V/H/L/R): 120, 20, 25, 25 cm, Dachneigung: 18 °
 Dachfläche: 19,4 m²
 Türen: DT 150 x 194, Fenster: EF 75 x 92
 Optionales Zubehör: Boden/Fundamentrahmen: FR45-3630,
 1 x Dachrinne: 422B, 8 x Schindelpaket

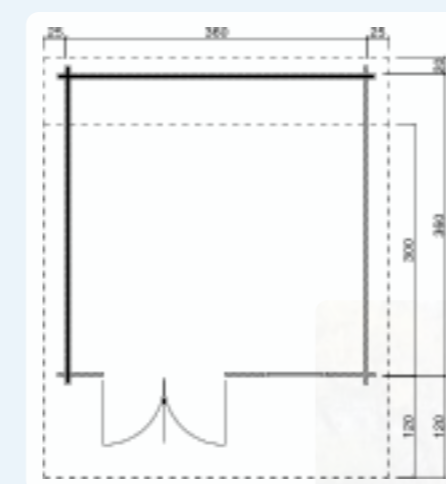

ID 94

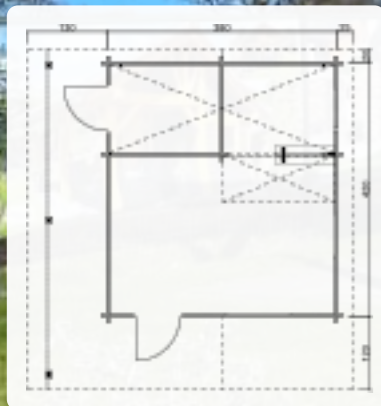

ID 46

Das gezeigte Modell enthält Sonderausstattungen.

H45plus 3842-2ET-DF-EF

Dachform: Satteldach
 Wandstärke: 45 mm, Wandaußenmaß (B/T): 380 x 420 cm
 Seitenwandhöhe: 244,8 cm, Firsthöhe: 326,5 cm
 Dachüberstand (V/H/L/R): 120, 20, 25, 25 cm, Dachneigung: 23 °
 Türen: 2 x ET 84 x 194, Fenster: 2 x EF 75 x 92, DF 110 x 92 cm
 Optionales Zubehör: Boden/Fundamentrahmen: FR45-3842,
 1 x Dachrinne: 424B, 11 x Schindelpaket, 3 x Schindelpaket f. Schleppdach,
 Schleppdach (links oder rechts): SD45-42, Fenster (EF): F45-K080



H45-3930-DT-EF, H45-3939-DT-EF

Dachform: Satteldach
 Wandstärke: 45 mm,
 Wandaußenmaß (B/T): 390 x 300 cm, 390 x 390 cm
 Seitenwandhöhe: 207 cm, Firsthöhe: 272 cm
 Dachüberstand (V/H/L/R): 120, 20, 25, 25 cm, Dachneigung: 18 °
 Dachfläche: 20 m²
 Türen: DT 150 x 194, Fenster: EF 75 x 92
 Optionales Zubehör: Boden/Fundamentrahmen: FR45-3930,
 1 x Dachrinne: 422B, 8 x Schindelpaket



ID 97



ID 100

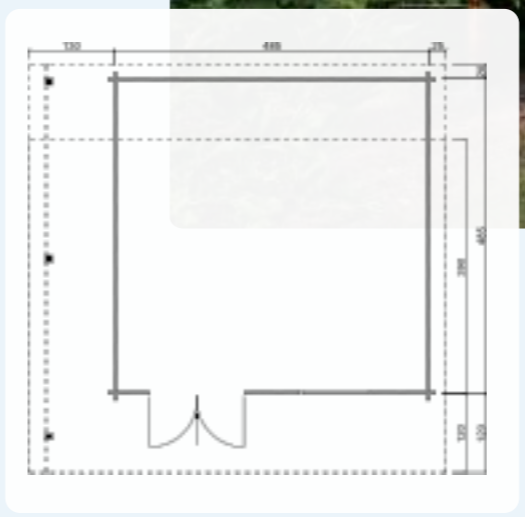

Das gezeigte Modell enthält Sonderausstattungen.

H45-4839-DT-DF, H45-4848-DT-DF

Dachform: Satteldach
 Wandstärke: 45 mm,
 Wandaußenmaß (B/T): 485 x 390 cm, 485 x 485 cm
 Seitenwandhöhe: 207 cm, Firsthöhe: 287 cm
 Dachüberstand (V/H/L/R): 120, 20, 25, 25 cm, Dachneigung: 18 °
 Dachfläche: 30 m²
 Türen: DT 150 x 194, Fenster: DF 110 x 92
 Optionales Zubehör: Boden/Fundamentrahmen: FR45-4839,
 1 x Dachrinne: 423B, 12 x Schindelpaket, Schleppdach (links oder rechts)



Das gezeigte Modell enthält Sonderausstattungen.



ID 42

H45 3949+320FS-2DT-3EF

Dachform: Flachdach
 Wandstärke: 45 mm, Wandaußenmaß (B/T): 395 x 495 + SD320 cm
 Seitenwandhöhe: 244,8 cm, Firsthöhe: 250,6 cm
 Dachüberstand Umlaufend: 10,8 cm, Dachneigung: 2 °
 Dachfläche: 34 m²
 Türen: 2 x DT 176 x 200, Fenster: 3 x EF 70 x 197
 Optionales Zubehör: Boden/Fundamentrahmen: FR45-4848,
 2 x Fallrohrset: F2 (Special), 1 x EPDM Folie: EPDM-0111 3 x Pfostenanker
 höhenverstellbar: PFA-01, Terrassendielen Lärche (m²): TD-L, (15.84 m²)
 Pfostenfußverblendung: PFV-01

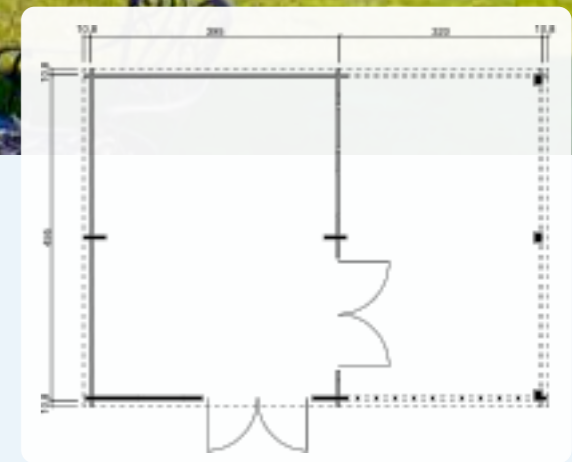



ID 96 Das gezeigte Modell enthält Sonderausstattungen.



H45-4024F-DT-EF

Dachform: Flachdach
 Wandstärke: 45 mm, Wandaußenmaß (B/T): 400 x 240 cm
 Wandhöhe Vorne: 225 cm
 Wandhöhe Hinten: 218 cm
 Dachüberstand Umlaufend: 25 cm, Dachneigung: 2 °
 Dachfläche: 13,5 m²
 Türen: DT 150 x 194, Fenster: EF 100 x 40
 Optionales Zubehör: Boden/Fundamentrahmen: FR45-4525,
 1 x Fallrohrset: F1, 1 x EPDM Folie: EPDM-0043

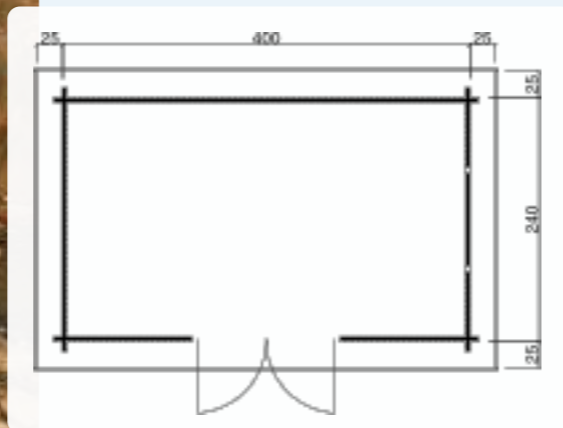

ID 53



123 VERKAUFSSTAND P



Dachform: Pultdach
 Wandstärke: 19 mm, Wandaußenmaß (B/T): 300 x 250 cm
 Wandhöhe Vorne: 245 cm
 Wandhöhe Hinten: 202 cm
 Dachüberstand (V/H/L/R): 30, 15, 30, 30 cm, Dachneigung: 10 °
 Umbauter Raum: 17 m³, Wandfläche: 24 m², Dachfläche: 11 m²
 Türen: ET 79 x 181
 Optionales Zubehör: Verkaufstand, Fundamentrahmen, Stahl, justierbar, feuerverzinkt ...



Das gezeigte Modell enthält Sonderausstattungen.

ID 1390

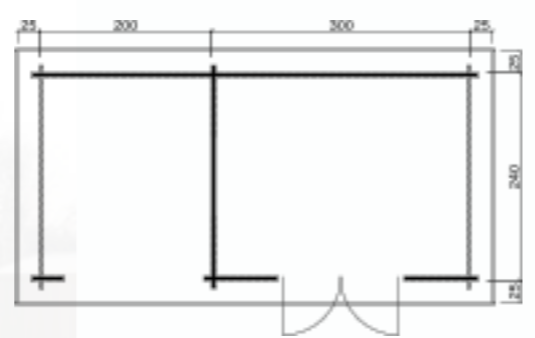

123 VERKAUFSSTAND S

Dachform: Satteldach
 Wandstärke: 19 mm, Wandaußenmaß (B/T): 300 x 250 cm
 Seitenwandhöhe: 206 cm, Firsthöhe: 265 cm
 Dachüberstand (V/H/L/R): 30, 20, 30, 30 cm, Dachneigung: 18 °
 Umbauter Raum: 17 m³, Wandfläche: 23 m², Dachfläche: 12 m²
 Türen: ET 79 x 181
 Optionales Zubehör: Verkaufstand, Fundamentrahmen, Stahl, justierbar, feuerverzinkt...



ID 54

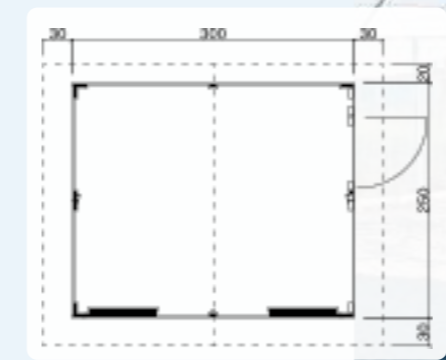



STEHTISCH

Dachform: Satteldach
 Wandaußenmaß (B/T): 240 x 240 cm
 Dachneigung: 15 °
 Optionales Zubehör: Stehtisch, Bausatz, fertig montiert, Aufpreis: STTZ-01, Stehtisch, Klappsitz, montiert am Stehtisch (max. 3 Stk. pro Seite möglich): STTZ-02, Stehtisch...

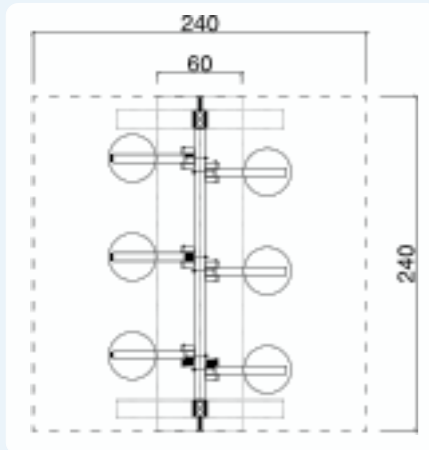

ID 742

SCHLEPPDACH LINKS ODER RECHTS

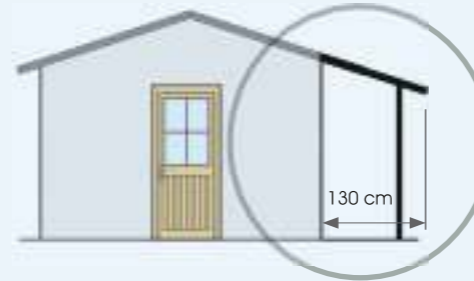

SD28-20
 Wandstärke: 28 mm, Tiefe: 200 cm

SD45-30
 Wandstärke: 45 mm, Tiefe: 300 cm

SD28-24
 Wandstärke: 28 mm, Tiefe: 240 cm

SD45-36
 Wandstärke: 45 mm, Tiefe: 360 cm

SD28-30
 Wandstärke: 28 mm, Tiefe: 300 cm

SD45-39
 Wandstärke: 45 mm, Tiefe: 390 cm

SD28-38
 Wandstärke: 28 mm, Tiefe: 380 cm

SD45-48
 Wandstärke: 45 mm, Tiefe: 485 cm



ID 675

HL28A-20, HL28A-21, HL28A-24, HL28A-30



Dachform: Pultdach
 Wandstärke: 28 mm,
 Wandaußenmaß (B/T): 120 x 200 cm, 120 x 210 cm, 120 x 240 cm, 120 x 300 cm
 Optionales Zubehör: Boden/Fundamentrahmen: FR28-1220,
 1 x Dachrinne: 200B, 2 x Schindelpaket



ID 108



TS-HL28-1221P, TS-HL

Dachform: Pultdach
 Wandstärke: 28 mm,
 Wandaußenmaß (B/T): 120 x 210 cm, 120 x 240 cm
 Wandhöhe Vorne: 162,5 cm
 Wandhöhe Hinten: 173,5 cm
 Dachüberstand (V/H/L/R): 15, 9, 9, 9 cm, Dachneigung: 5 °
 Dachfläche: 3,3 m²
 Optionales Zubehör: Boden/Fundamentrahmen: FR28-1221,
 1 x Dachrinne: 200B, 2 x Schindelpaket

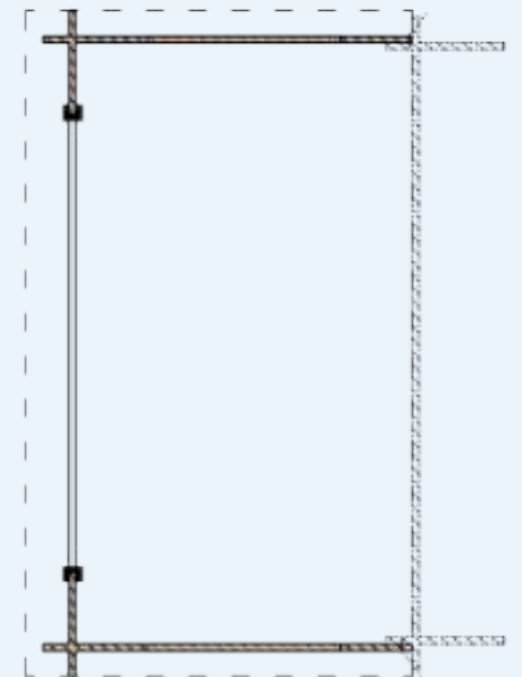
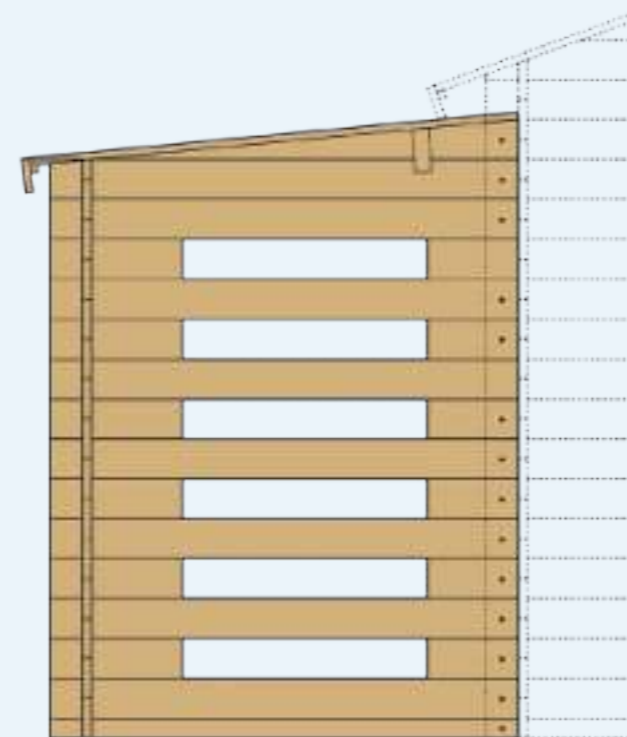



Nur Schleppdach, ohne Wände

Abmessungen	Art-Nr.:
• 200 x 200 cm	SD-F-28-2020
• 240 x 200 cm	SD-F-28-2420
• 300 x 200 cm	SD-F-28-3020
• 200 x 240 cm	SD-F-28/-45-2024
• 240 x 240 cm	SD-F-28/-45-2424
• 300 x 240 cm	SD-F-28/-45-3024
• 200 x 300 cm	SD-F-28-2030
• 240 x 300 cm	SD-F-28-2430
• 300 x 300 cm	SD-F-28-3030



Rückwand für Schleppdach

Breite	Art-Nr.:
• 200 cm	RW-F-28/-45-R200
• 240 cm	RW-F-28/-45-R240
• 300 cm	RW-F-28/-45-R300

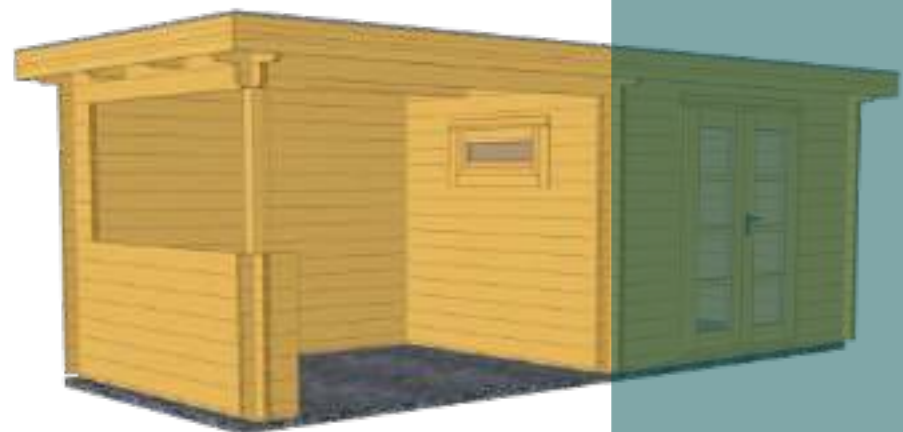

Seitenwand für Schleppdach, halb geschlossen

Tiefe	Art-Nr.:
• 200 cm	SW-F-28-HG200
• 240 cm	SW-F-28/-45-HG240
• 300 cm	SW-F-28-HG300

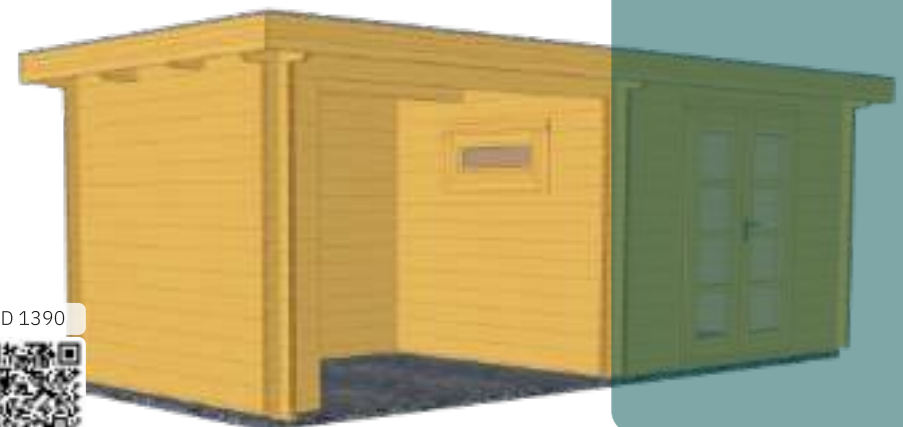

Seitenwand für Schleppdach, ganz geschlossen

Tiefe	Art-Nr.:
• 200 cm	SW-F-28-GG200
• 240 cm	SW-F-28/-45-GG240
• 300 cm	SW-F-28-GG300

ID 1390



Schleppdachbestellungen nur in Kombination mit Haus möglich, weil durchgehende Konstruktion. Abgebildete, höhenverstellbare Pfostenanker = optionales Zubehör, dringend zu empfehlen.



Nur Schleppdach, ohne Wände

Abmessungen	Art-Nr.:
• 200 x 200 cm	SD-P-28-2020
• 240 x 200 cm	SD-P-28-2420
• 300 x 200 cm	SD-P-28-3020
• 200 x 240 cm	SD-P-28-2024
• 240 x 240 cm	SD-P-28-2424
• 300 x 240 cm	SD-P-28-3024
• 200 x 300 cm	SD-P-28-2030
• 240 x 300 cm	SD-P-28-2430
• 300 x 300 cm	SD-P-28-3030



Rückwand für Schleppdach

Breite	Art-Nr.:
• 200 cm	RW-P-28-R200
• 240 cm	RW-P-28-R240
• 300 cm	RW-P-28-R300



Seitenwand für Schleppdach, halb geschlossen

Tiefe	Art-Nr.:
• 200 cm	SW-P-28-HG200
• 240 cm	SW-P-28-HG240
• 300 cm	SW-P-28-HG300









Seitenwand für Schleppdach, ganz geschlossen

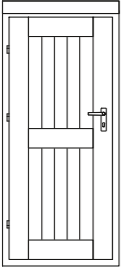
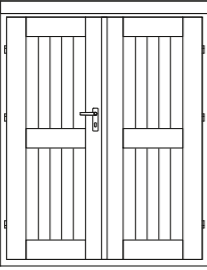
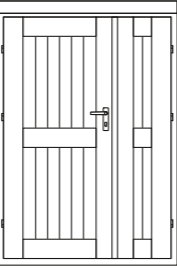
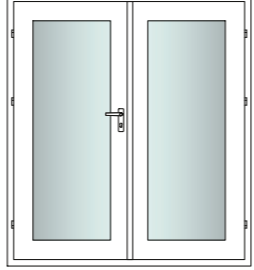
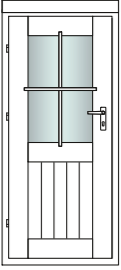
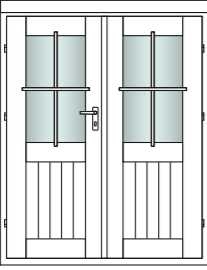
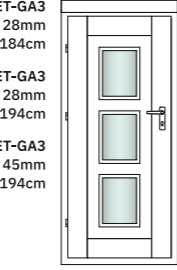
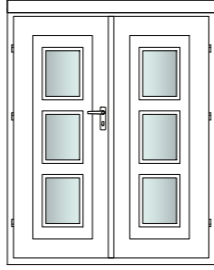
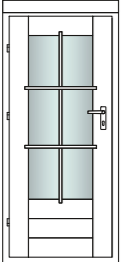
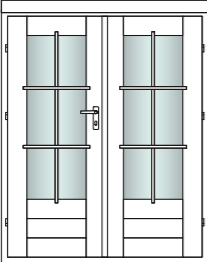
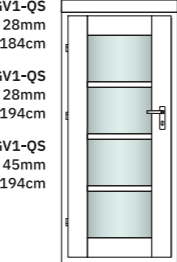
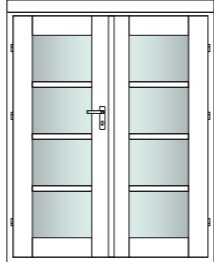

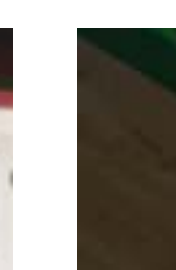

Tiefe	Art-Nr.:
• 200 cm	SW-P-28-GG200
• 240 cm	SW-P-28-GG240
• 300 cm	SW-P-28-GG300

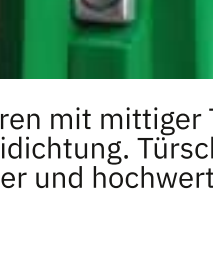

Schleppdachbestellungen nur in Kombination mit Haus möglich, weil durchgehende Konstruktion. Abgebildete, höhenverstellbare Pfostenanker = optionales Zubehör, dringend zu empfehlen.

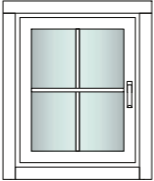
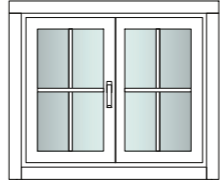
In Standardausführung nur für Blockbohlenhäuser möglich.

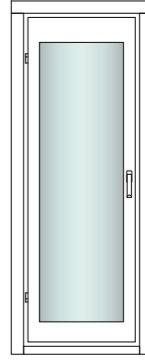
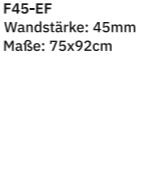
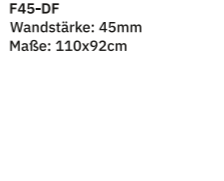
<p>T28-ET-GG Wandstärke: 28mm Maße: 84x184cm</p> 	<p>T28-DT-GG Wandstärke: 28mm Maße: 150x184cm</p> 	<p>TS28-DT-A Wandstärke: 28mm Maße: 130x184cm</p> 	<p>T45-DT-GV1 Wandstärke: 45mm Maße: 176x194cm (nicht tauschbar mit anderen Türen)</p> 
<p>T28+-ET-GG Wandstärke: 28mm Maße: 84x194cm</p> 	<p>T28+-DT-GG Wandstärke: 28mm Maße: 150x194cm</p> 	<p>TS28+-DT-A Wandstärke: 28mm Maße: 130x194cm</p> 	<p>T28-DT-GA3 Wandstärke: 28mm Maße: 150x184cm</p> 
<p>T45-ET-GG Wandstärke: 45mm Maße: 84x194cm</p> 	<p>T28+-ET-GH Wandstärke: 28mm Maße: 84x194cm</p> 	<p>T28-DT-GH Wandstärke: 28mm Maße: 150x184cm</p> 	<p>T28+-DT-GA3 Wandstärke: 28mm Maße: 150x194cm</p> 
<p>T28-ET-GH Wandstärke: 28mm Maße: 84x184cm</p> 	<p>T28+-DT-GH Wandstärke: 28mm Maße: 150x194cm</p> 	<p>T45-ET-GA3 Wandstärke: 45mm Maße: 84x194cm</p> 	<p>T45-DT-GA3 Wandstärke: 45mm Maße: 150x194cm</p> 
<p>T28-ET-GV3 Wandstärke: 28mm Maße: 84x184cm</p> 	<p>T28+-DT-GV3 Wandstärke: 28mm Maße: 150x194cm</p> 	<p>T28-ET-GV1-QS Wandstärke: 28mm Maße: 84x184cm</p> 	<p>T28+-DT-GV1-QS Wandstärke: 28mm Maße: 150x194cm</p> 
<p>T28+-ET-GV3 Wandstärke: 28mm Maße: 84x194cm</p>	<p>T45-DT-GV3 Wandstärke: 45mm Maße: 150x194cm</p>	<p>T28+-ET-GV1-QS Wandstärke: 28mm Maße: 84x194cm</p>	<p>T45-DT-GV1-QS Wandstärke: 45mm Maße: 150x194cm</p>

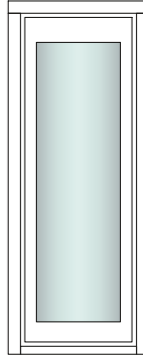
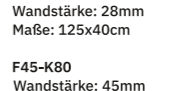
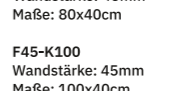
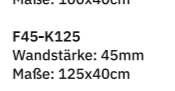
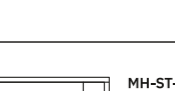
In Standardausführung nur für Blockbohlenhäuser möglich.

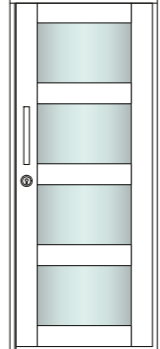
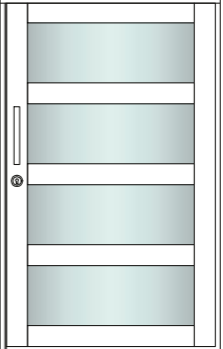
<p>F28-EF Wandstärke: 28mm Maße: 75x92cm</p> 	<p>F28-DF Wandstärke: 28mm Maße: 110x92cm</p> 	<p>F28-K80 Wandstärke: 28mm Maße: 80x40cm</p> 	<p>F45-EBF Wandstärke: 45mm Maße: 70x191,5cm</p> 
<p>F45-EF Wandstärke: 45mm Maße: 75x92cm</p> 	<p>F45-DF Wandstärke: 45mm Maße: 110x92cm</p> 	<p>F28-K100 Wandstärke: 28mm Maße: 100x40cm</p> 	<p>F45-EBF-FEST Wandstärke: 45mm Maße: 70x191,5cm</p> 
<p>F28-K125 Wandstärke: 28mm Maße: 125x40cm</p> 	<p>F45-K80 Wandstärke: 45mm Maße: 80x40cm</p> 	<p>F45-K100 Wandstärke: 45mm Maße: 100x40cm</p> 	
<p>F45-K125 Wandstärke: 45mm Maße: 125x40cm</p> 			

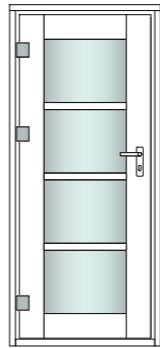
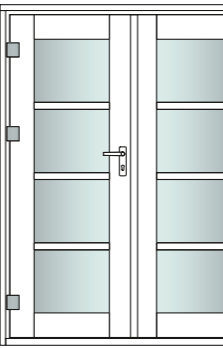
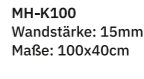
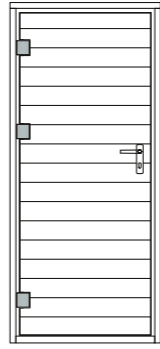
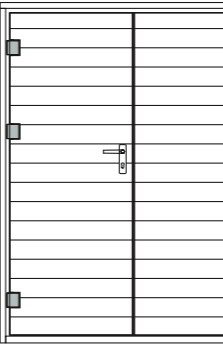
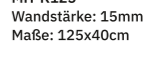
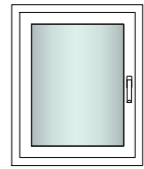
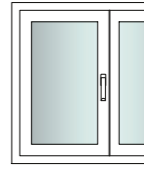
<p>MH-ST-S Wandstärke: 15 mm Maße: 84x200cm</p> 	<p>MH-ST-B Wandstärke: 15 mm Maße: 125x200cm</p> 	<p>MH-K80 Wandstärke: 15mm Maße: 80x40cm</p> 
<p>MH-ET-GV1-QS Wandstärke: 15mm Maße: 84x194cm</p> 	<p>MH-DT-GV1-QS Wandstärke: 15mm Maße: 150x194cm</p> 	<p>MH-K100 Wandstärke: 15mm Maße: 100x40cm</p> 
<p>MH-ET-GG-WB Wandstärke: 15mm Maße: 84x194cm</p> 	<p>MH-DT-GG-WB Wandstärke: 15mm Maße: 150x194cm</p> 	<p>MH-K125 Wandstärke: 15mm Maße: 125x40cm</p> 
		<p>MH-EF Wandstärke: 15mm Maße: 75x92cm</p> 
		<p>MH-DF Wandstärke: 15mm Maße: 110x92cm</p> 

NUR FÜR ZULUNA MODULHÄUSER



Massive Türen mit mittlerer Türfüllung und Gummidichtung. Türschloss mit Profilzylinder und hochwertigen Beschlägen.

BITUMENDACHSCHINDELN

Bestellen Sie Ihr Schindelpaket gleich mit und schützen Sie so Ihr Dach und Haus vor Witterungseinflüssen von oben. Wählen Sie aus Rechteckschindeln in den Farben Rot, Grün, Schwarz, Blau und Braun oder Biberschwanzschindeln in Rot oder Schwarz.

Rechteckschindeln



R01 Rot
R02 Grün
R03 Schwarz
R04 Blau
R05 Braun

Biberschwanzschindeln



B01 Rot
B02 Schwarz



EPDM-SETS

Sie erhalten als optionales Zubehör zu allen unseren Flachdach-Modellen passende EPDM-Sets. Das EPDM-Set beinhaltet die fertig konfektionierte Folie, den dazugehörigen, benötigten Kleber (vollflächig) und den Auslaufstutzen. Zusätzlich zu der Folie benötigen Sie noch das Entwässerungsset F1 (bis 200 cm Wandhöhe) oder F2 (über 200 cm Wandhöhe). Jedes unserer Entwässerungssets enthält alle benötigten Befestigungsmaterialien.



Optionale Blechabdeckungsvarianten

Auslaufstutzen

(nur in Verbindung mit darunter befindlichen Holzabdeck-UProfil-Leisten) für EPDM Folie:
RAL 7024 grafitgrau ①, RAL 8017 schokobraun ②
RAL 9005 tiefschwarz, RAL 9006 weiß-aluminum

BODENAUFBAU

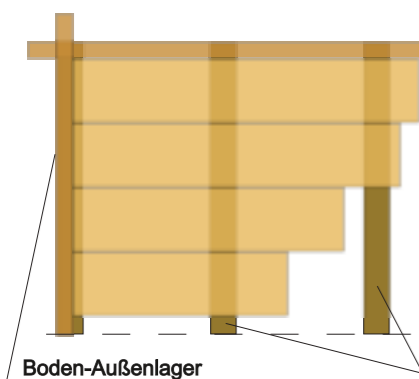

Fundament-Rahmen mit 19 mm Bodendielen

28 mm WS
6/6 cm Außenlager
6/4 cm Innenlager

45 mm WS
6/8 cm Außenlager
6/4 cm Innenlager

Boden-Außenlager

Boden-Innenlager

GENERELL SIND ALLE FUNDAMENTE FROSTFREI ZU GRÜNDEN

FLÄCHENFUNDAMENT TYP 1 für Häuser bis 380 x 380 cm

1. Fläche abstecken und Erdaushub von ca. 15-20 cm Tiefe. Ca. 25 cm umlaufend größer als die Abmaße des Gartenhauses abstecken. Größen von Terrasse oder Anbauten mit berücksichtigen.
2. Einbringen von Schotter mit der Körnung 0-50, Höhe ca. 10-12 cm. Schotter gut verdichten, um spätere Bodenveränderungen zu vermeiden.
3. Einbringen des Splitts, Höhe ca. 3-4 cm. Splitt auf der ganzen Fläche waagrecht abziehen.
4. Auflegen der Gehwegplatten, Höhe ca. 4-5 cm. Waagrecht einlegen.
5. Auflegen der KDI-Hölzer 6/10 o. 8/14 cm. Bei Hölzern auf gleiche Höhe achten. Leerrohr für evtl. Elektrik beachten.

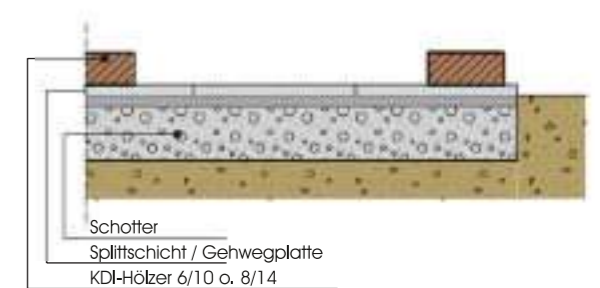

FLÄCHENFUNDAMENT TYP 2 für Häuser ab 400 x 400 cm

1. Fläche abstecken und Erdaushub von ca. 20 cm Tiefe. Ca. 25 cm umlaufend größer als die Abmaße des Gartenhauses abstecken. Größen von Terrasse oder Anbauten mit berücksichtigen.
2. Einbringen von Schotter mit der Körnung 0-50, Höhe ca. 7-10 cm. Schotter gut verdichten, um spätere Bodenveränderungen zu vermeiden.
3. Einbringen des Splitts, Höhe ca. 3-4 cm. Splitt auf der ganzen Fläche waagrecht abziehen.
4. Auflegen der Pflastersteine, Höhe ca. 6-8 cm. Fläche waagrecht abziehen.
5. Auflegen der KDI-Hölzer 6/10 o. 8/14 cm. Bei Hölzern auf gleiche Höhe achten. Leerrohr für evtl. Elektrik beachten.

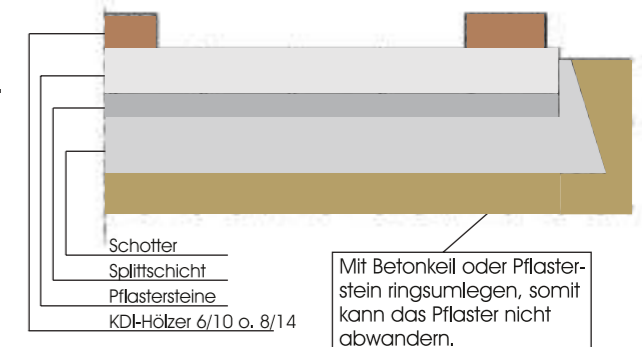

PUNKTFUNDAMENT

1. Fläche abstecken und Erdaushub von ca. 15 cm Tiefe. Ca. 25 cm umlaufend größer als die Abmaße des Gartenhauses abstecken. Größen von Terrasse oder Anbauten mit berücksichtigen.
2. Einbringen von Schotter mit der Körnung 0-50, Höhe ca. 6 cm. Schotter gut verdichten, um spätere Bodenveränderungen zu vermeiden.
3. Einbringen des Splitts, Höhe ca. 3-4 cm. Splitt auf der ganzen Fläche waagrecht abziehen.
4. Einlegen der Gehwegplatten, Höhe ca. 4-5 cm. Waagrecht einlegen.
5. Auflegen der KDI-Hölzer 8/14 o. 10/14 cm. Bei Hölzern auf gleiche Höhe achten. Leerrohr für evtl. Elektrik beachten.

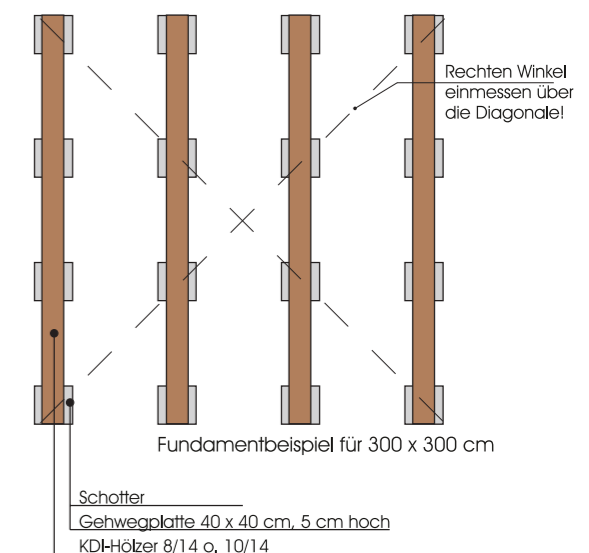



Händleradresse



Entdecken Sie unsere Vielfalt und Individualität auch im Internet unter:



www.bertsch-holzbau.eu

Umfangreiche Informationen über unsere Produkte erhalten Sie bei Ihrem autorisierten Fachhändler!
Die Beiträge, Bilder und Zeichnungen dieses Prospektes sind urheberrechtlich geschützt. Ein Nachdruck, auch auszugsweise, ist grundsätzlich verboten und bedarf unserer ausdrücklichen, schriftlichen Genehmigung. Farbabweichungen zu den Original-Farbtönen sind drucktechnisch bedingt. Wir behalten uns technische Änderungen, Irrtümer sowie zwischenzeitliche Modelländerungen vor, ein Modellanspruch ist ausgeschlossen. Abbildungen können Sonderzubehör zeigen, das im Lieferumfang nicht enthalten ist. Alle abgebildeten Modelle sind Standard-Typen und lassen keine Änderungen zu. Zeichnungen entsprechen keinem Maßstab. Alle Modelle werden im Rohzustand geliefert (ungestrichen, ohne Dacheindeckung).

DE-2023-01-BHB-Zuluna