



Einladende Vorgartenzäune aus modernen Materialien oder aus traditionellem Holz



SYSTEM: Der pflegeleichte Zaun-Baukasten

Vorteile:

- modern, wetterfest, streichfrei
- frei kombinierbare Zäune und Tore
- ohne Elementhalter montierbar
- stabile Pfosten aus Aluminium
- Zäune z. T. auf Wunschmaß kürzbar
- Tore, Doppeltore z. T. auf Maß
- Doppeltore auf Maß auch mit elektrischem Antrieb

SYSTEM ALU XL	4
SYSTEM ALU PLUS	5
SYSTEM RHOMBUS	6
SYSTEM Vorgartenzäune aus Einzelprofilen und Zaunfeldern	8
SYSTEM Pfosten und Torpfosten	10
SYSTEM Vorgartentore auf Maß	11



Bitte beachten Sie zwingend unsere Materialinformationen und Pflegetipps.



26/31

Detaillierte Infos zu den Materialien unter:

traumgarten.de/materialkunde



Ausgewählte Produkte, mit diesem Icon, können Sie auch in einem von 195 RAL-Wunschönen mit einem Aufpreis bestellen.



Vorgartenzäune aus Holz

SQUADRA	12	RAJA	22	Zubehör für Vorgartenzäune	
RAJA WPC	13	ARZAGO	24	aus Holz	25
RAJA WPC ALU XL	14				
Metallpfosten und Zubehör	16				
ONGLIFE CLEO	17				
ONGLIFE CARA XL	18				
ONGLIFE CARA	20				
ONGLIFE Pfosten und Zubehör	21				





SYSTEM ALU XL / ALU PLUS

Mit SYSTEM ALU XL und ALU PLUS Einzelprofilen bauen Sie Vorgartenzäune auf Wunschmaß! Die Höhe bestimmen Sie durch die Profil-Anzahl, die Breite durch bauseitiges Ablängen. Die Profile erhalten Sie in sechs trendigen Farben und in den Längen 178,5 und 238 cm. Profile: 30 x 2 cm (ALU XL), 15 x 2 cm (ALU PLUS)

Profil-Abschlussleisten nicht vergessen: Wählen Sie dazu die Start-/Endleisten von Seite 5.

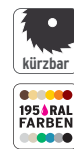

- ausgeschäumte, beschichtete Aluminium-Profile
- hohe Stabilität, niedriges Gewicht
- 3D-Zaunplaner: traumgarten.de



SYSTEM ALU XL

Für Höhe 90 cm: wählen Sie 3 Einzelprofile + Profil-Abschlussleisten unten/oben, Seite 5



Einzelprofil: 30 x 2, Länge 178,5

1. Anthrazit	3924	82,90
2. Silber	3925	82,90
3. Weiß ¹	3926	82,90



Einzelprofil: 30 x 2, Länge 178,5

4. Lärche (Naturopтик)	3927	92,90
5. Vintage Oak (Naturopтик)	3928	92,90
6. Bambus (Naturopтик)	3929	92,90



Einzelprofil: 30 x 2, Länge 238

1. Anthrazit	3930	109,-
2. Silber	3931	109,-
3. Weiß ¹	3932	109,-



Einzelprofil: 30 x 2, Länge 238

4. Lärche (Naturopтик)	3933	125,-
5. Vintage Oak (Naturopтик)	3934	125,-
6. Bambus (Naturopтик)	3935	125,-

SYSTEM ALU XL / ALU PLUS



Standardtore, Einzel- und Doppeltore auf Maß, Seite 11.
Doppeltore auf Maß auch mit elektrischem Drehtorantrieb lieferbar.

¹ Grundfarbton für Sonderfarbe





Weitere Informationen auf traumgarten.de



Weitere Informationen auf traumgarten.de

SYSTEM ALU PLUS

Für Höhe 90 cm: wählen Sie 6 Einzelprofile + Profil-Abschlussleisten unten/oben.

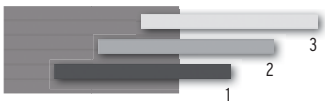

Einzelprofil: 15 x 2, Länge 178,5

1. Anthrazit	3906	44,90
2. Silber	3907	44,90
3. Weiß ¹	3908	44,90



Einzelprofil: 15 x 2, Länge 178,5

4. Lärche (Naturopтик)	3909	49,90
5. Vintage Oak (Naturopтик)	3910	49,90
6. Bambus (Naturopтик)	3911	49,90



Einzelprofil: 15 x 2, Länge 238

1. Anthrazit	3912	58,90
2. Silber	3913	58,90
3. Weiß ¹	3914	58,90



Einzelprofil: 15 x 2, Länge 238

4. Lärche (Naturopтик)	3915	64,90
5. Vintage Oak (Naturopтик)	3916	64,90
6. Bambus (Naturopтик)	3917	64,90

Profil-Abschlussleisten



Startleiste



Endleiste



7. Startleiste (unten)

Länge: 179

Anthrazit	2273	19,95
Silber	2275	19,95
Weiß	3944	19,95
Lärche ²	3945	19,95
Bambus ²	3947	19,95
Vintage Oak ²	3946	19,95

Länge: 238

Anthrazit	4408	24,95
Silber	4409	24,95
Weiß	3948	24,95
Lärche ²	3949	24,95
Bambus ²	3951	24,95
Vintage Oak ²	3950	24,95

8. Endleiste (oben)

Länge: 174

Anthrazit	2272	19,95
Silber	2274	19,95
Weiß	3936	19,95
Lärche ²	3937	19,95
Bambus ²	3939	19,95
Vintage Oak ²	3938	19,95

Länge: 233

Anthrazit	2276	26,95
Silber	2277	26,95
Weiß	3940	26,95
Lärche ²	3941	26,95
Bambus ²	3943	26,95
Vintage Oak ²	3942	26,95

¹ Grundfarbton für Sonderfarbe

² Farben entsprechen dem Grundfarbton, jedoch einfarbig!



SYSTEM RHOMBUS

Zaunfeld-Sets bestehend aus 15 SYSTEM RHOMBUS Einzelprofilen inkl. Profilträgern. Die beschichteten und zusätzlich ausgeschäumten Aluminiumprofile weisen im Vergleich zu Echtholzprofilen eine höhere Stabilität auf und können sich kaum verziehen. RHOMBUS ist in Höhe/Breite variabel. Die Höhe variieren Sie durch die Profilanzahl, die Breite durch bauseitiges Ablängen. Profile: 60 x 20 mm, Stärke: 0,5 mm

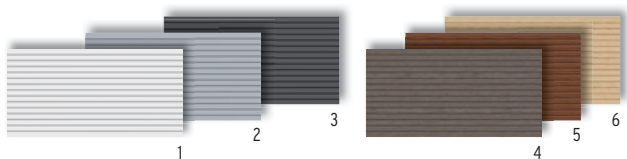

Zaun 180 x 90

1. Weiß [†]	2953	189,-
2. Silber	2685	189,-
3. Anthrazit	2686	189,-

Zaun 180 x 90

4. Vintage Oak	2957	219,-
5. Bambus	2939	219,-
6. Lärche	2687	219,-

[†] Grundfarbton für Sonderfarbe

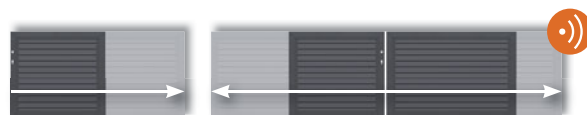

Einzel- und Doppeltore auf Maß, Seite 11.
Doppeltore auf Maß auch mit elektrischem Drehtorantrieb lieferbar.



Weitere Vorgartenzäune aus SYSTEM Einzelprofilen und Zaunfeldern auf den Seiten 8/9.



 Weitere Informationen auf traumgarten.de

Tore, Torpfosten-Sets und Torzubehör, Seiten 10/11



Einzelprofile für individuelle Abmessungen und Designs.

Mit Einzelprofilen bauen Sie Zäune auf Wunschmaß! Durch die Anordnung farblich unterschiedlicher Profile gestalten Sie Ihr individuelles Design. Wählen Sie zwischen den 2er-Sets in 179 cm Länge oder der Verpackungseinheit (VPE) mit 40 Stück* in 400 cm Länge. Bzgl. zusätzlicher Profilträger und Einbauhöhen sprechen Sie Ihren Fachhandelspartner an.

* Der Preis gilt für ein Einzelprofil!



Einzelprofil, 6 x 2	1		2	
	2er-Set	Länge: 179	VPE 40 Stück	Länge: 400
	pro Set		pro Stück	
Anthrazit	2962	26,95	2665	21,95
Silber	2961	26,95	2666	21,95
Weiß	2960	26,95	2954	21,95
Lärche (Naturoptik)	2963	32,95	2948	25,95
Bambus (Naturoptik)	2941	32,95	2940	25,95
Vintage Oak (Naturoptik)	2959	32,95	2958	25,95
Profilträger, 6-er Set	3899	19,95	pro Set	



Vorgartenzäune aus **SYSTEM** Einzelprofilen und

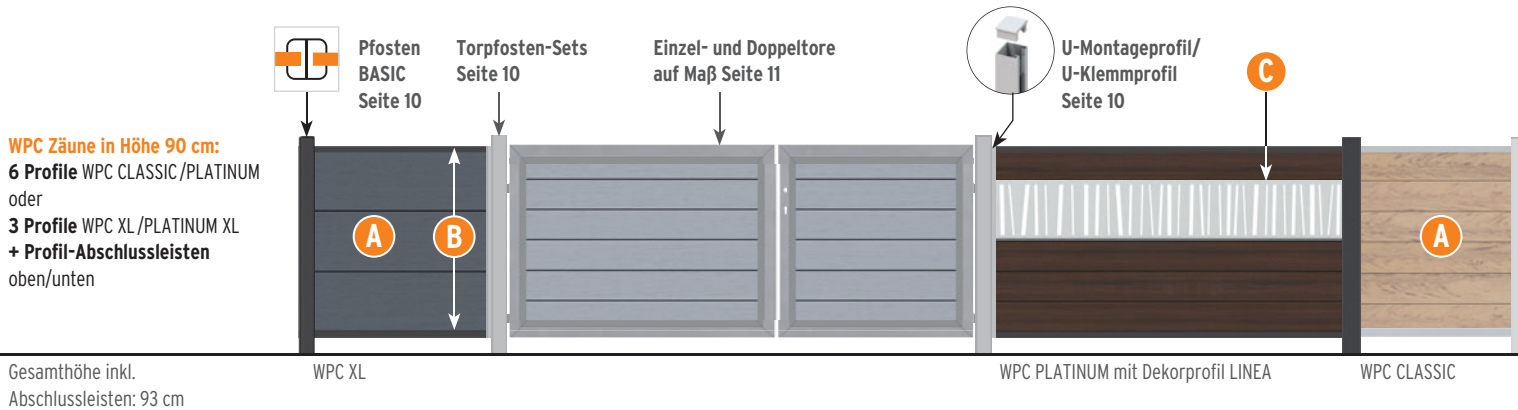

A SYSTEM Einzelprofile aus WPC

Mit Einzelprofilen bauen Sie Vorgartenzäune auf Wunschmaß. Breite: Profil auf Wunschmaß kappen, Höhe: Profil-Anzahl. Bitte die Profil-Abschlussleisten oben/unten nicht vergessen! Befestigung mit SYSTEM Pfosten BASIC oder Klemmpfosten.

Profile: eine Seite mit Längsnut, eine Seite glatt



WPC CLASSIC

15 x 2, Länge: 178,3

Sand	2176	24,95
Mandel	2148	24,95
Grau	2582	21,95
Anthrazit	2149	21,95

Profile: beidseitig glatt

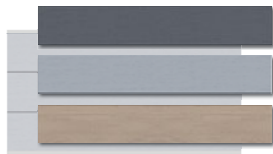

WPC XL

30 x 2, Länge: 178,3

Anthrazit	2597	43,90
Grau	2593	43,90
NEU Sand	3743	43,90

Profile: beidseitig glatt



WPC PLATINUM

15 x 2, Länge: 178,3

Braun	2617	27,95
Grau	2613	27,95
NEU Anthrazit	3703	27,95

Profile: beidseitig glatt



WPC PLATINUM XL

30 x 2, Länge: 178,3

Braun	2637	49,90
Grau	2633	49,90
NEU Anthrazit	3708	49,90

B Profil-Abschlussleisten

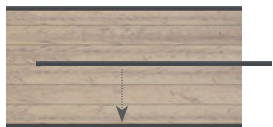

Startleiste, unten, Länge: 179

Anthrazit	2273	19,95
Silber	2275	19,95



Endleiste, oben, Länge: 174

Anthrazit	2272	19,95
Silber	2274	19,95



SYSTEM WPC PLATINUM in Grau mit Dekorprofil Linea in 15 cm Höhe.

C Dekorprofile Gestalten Sie Ihren Vorgartenzaun mit Dekorprofilen in 15 oder 30 cm Höhe.

Montage: Zwischen zwei WPC oder ALU Einzelprofilen mit beiliegendem Adapter stecken. Breite: 180



Trigon Anthrazit

Höhe: 15	3292	64,90
Höhe: 30	3293	99,90



Omega Anthrazit

Höhe: 15	2433	64,90
Höhe: 30	2434	99,90



Linea Edelstahl

Höhe: 15	3298	64,90
Höhe: 30	3299	99,90



Gamma Edelstahl

Höhe: 15	2317	64,90
Höhe: 30	2318	99,90



Delta Sicherheitsglas ¹

Höhe: 15	2319	64,90
Höhe: 30	2320	99,90



Trigon Weiß

Höhe: 15	3990	64,90
Höhe: 30	3991	99,90



Quattro Anthrazit

Höhe: 15	3294	64,90
Höhe: 30	3295	99,90



Puls Edelstahl

Höhe: 15	3296	64,90
Höhe: 30	3297	99,90



Bubble Edelstahl

Höhe: 15	2431	64,90
Höhe: 30	2432	99,90



Theta Sicherheitsglas ¹

Höhe: 15	2321	64,90
Höhe: 30	2322	99,90

¹ nicht kürzbar!

SYSTEM Zaunfelder



Bitte beachten Sie zwingend unsere Hinweise zu den Materialeigenschaften. Detaillierte Informationen zu den Materialien finden unter: traumgarten.de/materialkunde

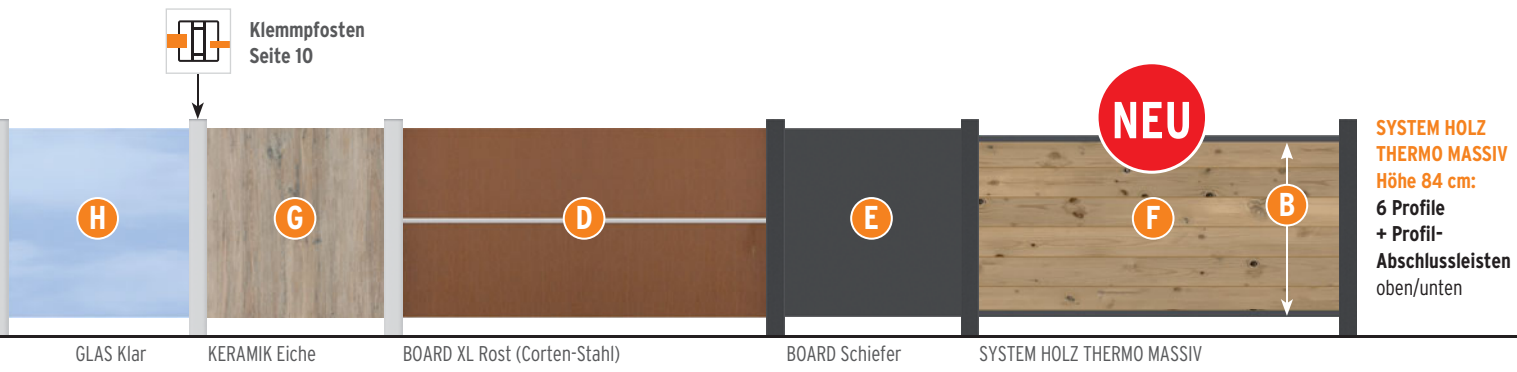

SYSTEM HOLZ THERMO MASSIV
Höhe 84 cm:
6 Profile + Profil-Abschlussleisten oben/unten

SYSTEM Einzelprofile und Zaunfelder aus Alu-Verbund (ACP), Corten-Stahl (Rost), Thermoholz, Keramik und Glas



3D-Zaunplaner

D BOARD XL

Einzelprofile mit Gummidichtungen zur Befestigung im SYSTEM Klemmpfosten. Material: Profile aus Aluminium-Verbundplatten (ACP) oder Corten-Stahl (Rost), Leisten aus Aluminium. Befestigung mit SYSTEM Klemmpfosten. Die Elemente können mit hartmetallbestückten Sägeblättern, am besten durch Fachleute, gekürzt werden. Die Ausführung „Rost“ ist nicht kürzbar.

Für Höhe 90 cm:
2 Profile + Übergangsleiste zwischen 2 Profilen + Abschlussprofil oben

1. Titangrau	2807	125,-	3. Marmor	2809	125,-
2. Schiefer	2806	125,-	4. Rot	2808	125,-
5. Rost ¹	2810	165,-			

BOARD XL Einzelprofile, 178 x 44,9, Stärke: 6 mm

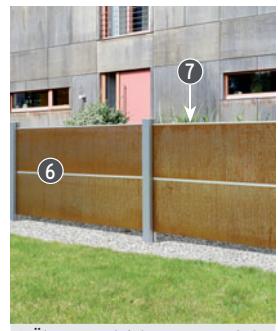

6. Übergangsleiste	2811	12,95
7. Abschlussprofil	4475	12,95

E BOARD

Zaunfelder aus Aluminium-Verbundplatten (ACP) oder Corten-Stahl (Rost). Sie sind sehr stabil, wetterbeständig sowie bruch- und schlagfest. ACP Elemente inklusive Dichtungsprofilen aus Gummi zur Befestigung im SYSTEM Klemmpfosten. Die Elemente können mit hartmetallbestückten Sägeblättern, am besten durch Fachleute, gekürzt werden.

1. Titangrau	2723	115,-	5. Rost ¹	2768	175,-
2. Schiefer	2729	115,-			
3. Marmor	2763	129,-			
4. Rot	2735	129,-			

BOARD Zaunfelder, 90 x 90, Stärke: 6 mm

¹Hinweis zur Ausführung Rost. Auf der walzblanken Corten-Stahl Oberfläche bildet sich abhängig von Intensität und Dauer der Bewitterung die gewünschte Patina. Dieser witterungsbeständige Edelstahl konserviert die Oberfläche und schützt das Material vor Zersetzung. Bitte beachten: Durch Witterung können sich Rostpartikel von der Oberfläche lösen und am Boden Boden ablagern. Die Elemente sind nicht kürzbar!

F SYSTEM HOLZ THERMO MASSIV

Mit Einzelprofilen bauen Sie Vorgartenzäune auf Wunschmaß. Breite: Profil auf Wunschmaß kappen, Höhe: Profil-Anzahl. Die Profil-Abschlussleisten oben/unten nicht vergessen!

Bitte beachten Sie, bei Kombinationen mit anderen SYSTEM Steckzäunen, den unterschiedlichen Fasenverlauf.

Befestigung mit SYSTEM Pfosten BASIC oder Klemmpfosten.

Einzelprofil, Kiefer, thermisch behandelt, 180 x 14



Länge: 180	3783	18,95
------------	------	-------

G KERAMIK

Zaunfelder aus hochwertigen, wetterfesten Keramikplatten in Holz- und Steinoptik. Sie sind extrem stabil, kratz-/säurebeständig und UV-stabil. Verunreinigungen lassen sich mit haushaltsüblichen Reinigungsmitteln entfernen.

1. Eiche	2921	289,-	Über 20 KERAMIK Sonderfarben			
2. Darknight	2913	289,-				
3. Zement	2917	289,-				
Sonderfarben	2922	419,-				

Zaunfelder, 90 x 90, Stärke: 6 mm

H GLAS

Zaunfelder aus Einscheiben-Sicherheitsglas nach EN 12150, mit polierten Kanten, erhältlich in vier Design-Ausführungen. Das Design der Ausführungen Texta, Alpha und Matt ist im Siebdruckverfahren aufgedruckt. Alle SYSTEM GLAS Elemente werden mit Dichtungsprofilen aus Gummi geliefert. Befestigung mit SYSTEM Klemmpfosten.

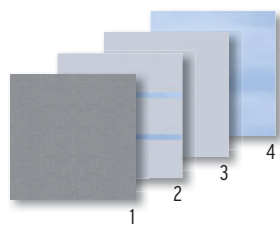

Zaunfelder, 90 x 90, Stärke: 8 mm

1. Texta	2796	155,-
2. Alpha	2307	155,-
3. Matt	2337	155,-
4. Klar	2303	99,90

SYSTEM Pfosten und Torpfosten-Sets

SYSTEM Pfosten BASIC



Einsatz: Für Zaunanlagen bestehend aus reinen SYSTEM WPC, ALU, RHOMBUS, FLOW oder HOLZ THERMO MASSIV Zaunfeldern sowie für Kombinationen untereinander.

Material: Aluminium, pulverbeschichtet in Anthrazit oder Silber, inkl. Kunststoffkappen.

Für Kombinationen mit SYSTEM GLAS und BOARD Zaunfeldern den Klemmpfosten einsetzen!

Pfosten BASIC

7,3 x 6,6 cm, inkl. Endprofil und Pfostenkappen

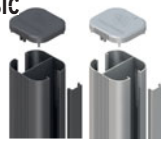

zum Aufschauben¹

Anthrazit	L: 105	2358	64,90
Silber	L: 105	2361	64,90

zum Einbetonieren

Anthrazit	L: 150	2359	49,90
Silber	L: 150	2362	49,90

Eckpfosten BASIC

7,2 x 6,6 cm, inkl. Pfostenkappen, für Winkel von 75° bis 180° einstellbar!



zum Aufschauben¹

Anthrazit	L: 105	2334	64,90
Silber	L: 105	2367	64,90

zum Einbetonieren

Anthrazit	L: 150	2365	59,90
Silber	L: 150	2368	59,90

U-Montageprofil

Inkl. Abdeckkappe



Spart einen Pfosten!

Anthrazit	L: 105	2414	18,95
Silber	L: 105	2417	18,95

Für die direkte Montage der SYSTEM WPC, ALU, RHOMBUS oder HOLZ THERMO MASSIV Zaunfelder am Torpfosten, an Carports, Hauswänden, etc.

¹ Pfosten zum Aufschauben inkl. Pfostenträger und Pfostenfußabdeckung.

SYSTEM Klemmpfosten



Einsatz: Klemmpfosten für Zaunanlagen bestehend aus reinen SYSTEM GLAS oder BOARD Zaunfeldern sowie für Kombinationen mit SYSTEM WPC, ALU und METALL Zaunfeldern.

Material: Aluminium, pulverbeschichtet in Anthrazit oder Silber, inkl. Kunststoffkappen.

Hinweis: Die Klemmpfosten werden ohne Dichtungen geliefert.

Klemmpfosten

7,7 x 7,4-8,4 cm, inkl. Endprofil und Pfostenkappen

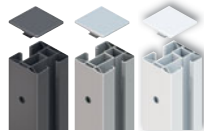

Anthrazit	L: 105	2340	84,90
Silber	L: 105	2312	84,90
Weiß	L: 105	4600	84,90

Eck-Klemmpfosten

6,6 x 6,6 cm, für 90° Eck-Lösungen, inkl. Pfostenkappen

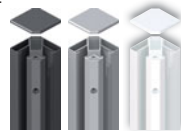

Anthrazit	L: 105	2350	119,-
Silber	L: 105	2349	119,-
Weiß	L: 105	4603	119,-

Träger SYSTEM

verzinkter Stahl, für Klemm- und Eck-Klemmpfosten



zum Aufschauben	2316	29,95
zum Einbetonieren	2314	29,95

SYSTEM U-Klemmpfosten

Inkl. Abdeckkappe

Spart einen Pfosten!



Anthrazit	L: 105	2778	52,90
Silber	L: 105	2779	52,90
Weiß	L: 105	4605	52,90

Der Klemm-/Eck-Klemmpfosten benötigt immer den separaten Träger SYSTEM.

Abb. rechts: SYSTEM U-Klemmpfosten für die direkte Montage von GLAS, BOARD oder KERAMIK Zaunfeldern am Torpfosten, an Carports, Hauswänden, etc.



Torpfosten-Sets

bestehend aus soliden Metalltorpfosten, 8 x 8 cm, mit angeschraubter Aufhängung



Material: Stahl, feuerverzinkt, pulverbeschichtet in Anthrazit oder Silber, inkl. Kunststoffkappen.

zum Einbetonieren

für Einzeltor/Sonderhöhe

Torflügelhöhe 90-95



2er-Set

Anthrazit	H: 165	0731	279,-
Silber	H: 165	0641	279,-
Braun	H: auf Maß ²	2623	419,-
Weiß	H: 165	0726	279,-

für Doppeltor/Sonderhöhe

Torflügelhöhe 90-95



2er-Set

Anthrazit	H: 165	0732	279,-
Silber	H: 165	0645	279,-
Braun	H: auf Maß ²	2624	419,-
Weiß	H: 165	0727	279,-

für Einzel- und Doppeltor

Torflügelhöhe 80/85/90 und Sonderhöhe < 180



3er-Set

Anthrazit/Silber/Weiß/Braun	Höhe: auf Maß ²	2626	629,-
-----------------------------	----------------------------	------	--------------

zum Aufschauben

für Einzeltor

Torflügelhöhe 90-95, max. Flügelbreite 120 cm



2er-Set

Anthrazit	H: 105	0605	299,-
Silber	H: 105	0607	299,-
Weiß	H: 105	0610	299,-

² Die Position der angeschraubten Kloben wird auf die Höhe der bestellten Tor-Sonderanfertigung angepasst.

Torzubehör

Montageplatte

für die Montage von Toren direkt an eine Hauswand oder Mauer (ohne Torpfosten).

1. Montageplatte

2er-Set	0211	62,90
---------	------	--------------

Stahl, feuerverzinkt, Stärke 10 mm, B x H: 15,5 x 12, Schrauben für die Montage bitte separat besorgen

2. Anschlagwinkel

Höhe: 360 mm	0310	49,90
--------------	------	--------------

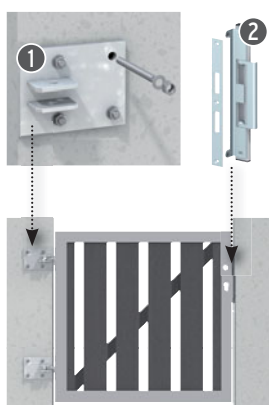

Aluminium-Drückergarnituren mit Rückholfeder, inkl. zwei Langschilde, Vierkantstift und Schrauben.

3. Klinke/Knauf (Wechsel-Garnitur)

Edelstahloptik	1251	89,90
Anthrazit ³	3993	89,90
Weiß ³	4652	89,90

4. Klinke/Klinke

Edelstahloptik	4229	89,90
Anthrazit ³	3994	89,90
Weiß ³	0839	89,90

³ pulverbeschichtet



5. Elektro-Türöffner inkl. Schließblech

Durch Betätigung eines „Öffnungsknopfes“ wird mittels elektrischen Impulses die „Falle“ entriegelt. Auch für manuelle Doppeltore möglich!

für Einzeltor	4769	179,-
für Doppeltor	4770	179,-

6. Profil-Doppelzylinder

Metall, inkl. drei Schlüssel	30/30	2550	21,95
------------------------------	-------	------	--------------

SYSTEM Vorgartentore



Alle Tore inkl. Beschlagsatz und Einsteckschloss

TIPP: Doppeltor-Sets mit elektrischem Antrieb

Lieferumfang der Sets:
Doppeltor auf Maß, 2-Kanal Handsender, Stabantenne, Steuerung, Drehorantrieb.

Weitere Infos auf traumgarten.de



Elemente auf Maß



Online-Planer
www.traumgarten.de



SYSTEM Holz THERMO MASSIV



Seite 9



1/2

3/4

Thermoholz (unbehandelt)

1. Einzeltor			
B: 98, H: 90	2854	599,-	
2. Einzeltor auf Maß			
B: 60-180, H: bis 180	2499	1.299,-	
3. Doppeltor auf Maß			
B: max. 360, H: bis 90	2036	2.599,-	
4. Doppeltor-Set mit Elektroantrieb			
B: max. 360, H: bis 90	XXXX	3.599,-	

SYSTEM ALU PLUS / ALU XL

Seite 4/5



Standardtor B: 98, H: 90

ALU PLUS			
Anthrazit	2854	599,-	
Silber	2854	599,-	
Weiß	2854	599,-	
Lärche	2854	599,-	
Vintage Oak	2854	599,-	
Bambus	2854	599,-	

SYSTEM ALU PLUS / ALU XL

Seite 4/5



1/2

3/4

Farben wie Serien

1. Einzeltor auf Maß			
B: max. 180, H: 90	2557	1.499,-	
2. Doppeltor auf Maß			
B: max. 360, H: 90	2556	2.999,-	
3. Doppeltor-Set mit Elektroantrieb			
B: max. 360, H: 90	4587	3.999,-	

SYSTEM RHOMBUS

Seite 6/7



1/2

3/4

Farben wie Serie

1. Einzeltor			
B: 98, H: 90	2854	599,-	
2. Einzeltor auf Maß			
B: max. 180, H: 90	2557	1.299,-	
3. Doppeltor auf Maß			
B: max. 360, H: 90	2556	2.599,-	
4. Doppeltor-Set mit Elektroantrieb			
B: max. 360, H: 90	4587	3.599,-	

SYSTEM WPC

Seite 8



1/2

3/4

Farben wie Serie

1. Einzeltor			
B: 98, H: 90	2854	599,-	
2. Einzeltor auf Maß			
B: max. 180, H: 90	2499	1.299,-	
3. Doppeltor auf Maß			
B: max. 360, H: 90	2036	2.599,-	
4. Doppeltor-Set mit Elektroantrieb			
B: max. 360, H: 90	4588	3.599,-	

SYSTEM GLAS

Seite 9



1

2/3

Dekore wie Serie

1. Einzeltor auf Maß			
B: max. 130, H: 90	4460	1.029,-	
2. Doppeltor auf Maß			
B: max. 260, H: 90	2856	2.399,-	
3. Doppeltor-Set mit Elektroantrieb			
B: max. 260, H: 90	4596	3.399,-	

SYSTEM BOARD

Seite 9



1

2/3

Farben wie Serie (außer Rost)

1. Einzeltor auf Maß			
B: max. 130, H: 90	2769	1.029,-	
2. Doppeltor auf Maß			
B: max. 260, H: 90	2856	2.399,-	
3. Doppeltor-Set mit Elektroantrieb			
B: max. 260, H: 90	4596	3.399,-	

SYSTEM KERAMIK

Seite 9



1

2/3

Farben wie Serie

1. Einzeltor auf Maß			
B: max. 130, H: 90	2923	1.499,-	
2. Doppeltor auf Maß			
B: max. 260, H: 90		auf Anfrage	
3. Doppeltor-Set mit Elektroantrieb			
B: max. 260, H: 90		auf Anfrage	



¹ Der Beschlagsatz für die Tore besteht aus den Anschlagbändern, dem Schließblech, dem Anschlagwinkel und den hierfür notwendigen Befestigungsmaterialien. Zusätzlich liefern wir bei den Doppeltoren noch den Bodenschieber, einen Aufhebelschutz und die Auflaufstütze mit.



Weitere
Informationen auf
traumgarten.de



Montage-
anleitung

SQUADRA

SQUADRA vereint die modernen Möglichkeiten, neue und streichfreie Materialien für den Außenbereich zu nutzen, mit klassisch-zeitlosem Design. Die hochwertigen Aluminium-Profile, pulverbeschichtet in Silber oder Anthrazit, sind kopfseitig mit Abdeckkappen aus gleichfarbigem Kunststoff versehen.

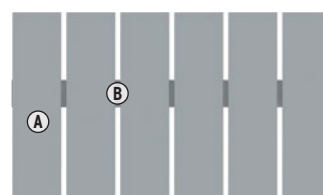

Material: Aluminium, pulverbeschichtet
Profile (A): 10 x 90 mm edelstahlgenietet
Riegel (B): 18 x 80 mm

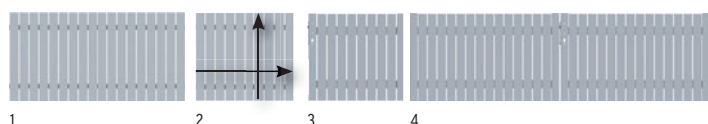

Zaun	Silber	Standardtore	Silber
1. 180 x 90	2422 259,-	3. Einzeltor	
Zaun auf Maß	Silber	98 x 90 DIN links 4592 599,-	
2. B: 20-200, H: 50-90	2423 449,-	DIN rechts 4593 599,-	
		4. Doppeltor	
		310 x 90 4595 1.599,-	

Lieferzeit für Maßelemente: 5-8 Wochen

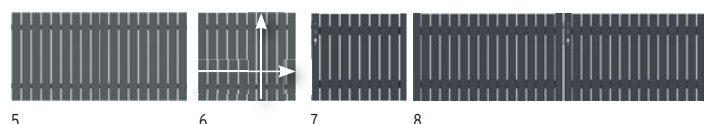

Zaun	Anthrazit	Standardtore	Anthrazit
5. 180 x 90	2427 259,-	7. Einzeltor	
Zaun auf Maß	Anthrazit	98 x 90 DIN links 4590 599,-	
6. B: 20-200, H: 50-90	2428 449,-	DIN rechts 4591 599,-	
		8. Doppeltor	
		310 x 90 4594 1.599,-	

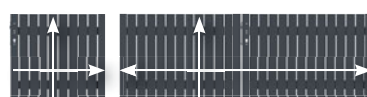

Tore auf Maß	Silber/Anthrazit
9. Einzeltor	
B: 60-180, H: bis 95	2561 1.299,-
10. Doppeltor	
B: 120-360, H: bis 95	2562 2.599,-
11. Doppeltor mit Elektroantrieb	
B: 160-360, H: bis 180	4599 3.599,-

Torpfosten-Sets und Torzubehör, Seiten 10/11



Einzeltore mit Doppel H-Rahmen in Anthrazit oder Silber.

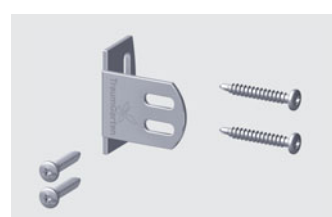

Edelstahl-Elementhalter plus (4er-Set) für die Montage von Zaunelementen an Metallpfosten, extra starke Ausführung, inkl. Metallschrauben, Bedarf: 1 Set pro Zaunelement

4225 **12,95**



Allgemeiner Hinweis: Optisch weicht der Farbeindruck der Zäune und Pfosten durch unterschiedliche Grundmaterialien leicht voneinander ab, was aber im Gesamteindruck keinen „optischen Mangel“ darstellt.



Weitere
Informationen auf
traumgarten.de



RAJA WPC

Profile und Querleisten sind aus kompaktem WPC. Den Elementen liegt eine Aufsatzleiste aus gebürstetem Aluminium zum konstruktiven Materialschutz bei. Zur Bodenbefestigung wählen Sie die Pfosten aus WPC mit Stahlkern oder alternativ, die schlanken Metallpfosten in Anthrazit oder Silber, Seite 16.

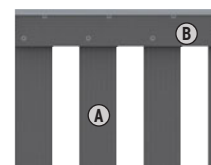

Material: WPC
Profile (A): 12 x 71 mm, doppelt edelstahlverschraubt
Querleisten (B): 38 x 71 mm
Aufsatzleiste: Aluminium gebürstet

i
28/29



16



1

Zaun	Anthrazit	
1. 149 x 85	2105	129,-
WPC Pfosten	Anthrazit	
8 x 8, Länge: 100	2094	38,95



2

Zaun	Braun	
2. 149 x 85	2628	129,-
WPC Pfosten	Braun	
8 x 8, Länge: 100	1294	38,95



3

Einzeltor ¹	Anthrazit	
3. 101,5 x 85 DIN li./re.	2111	169,-
Einzeltor ¹	Braun	
4. 101,5 x 85 DIN li./re.	2629	169,-
Beschlagsatz für RAJA WPC Tor		
inkl. Kloben, Bänder, Falle	2346	155,-



4



¹ Torpfosten-Sets und Torzubehör, Seiten 10/11

RAJA WPC Zaunzubehör



**Konstruktiver
Materialschutz**



MS Polymer-Kleber	
310 ml	1398 15,95

Die den Elementen beiliegende Alu-Aufsatzleiste mit MS Polymer-Kleber (Metall auf Kunststoff) befestigen.



inkl. Schrauben

Edelstahl-Elementhalter plus, 4er-Set	
extra starke Ausführung	4225 12,95
Edelstahl-Pfostenkappe 90	
für WPC-Pfosten	1602 12,95

Befestigung der Pfostenkappe mit Edelstahlschrauben.

verzinkter Stahl



Träger WPC-Pfosten	
zum Aufschrauben	2098 27,95
zum Einbetonieren	2097 27,95

Pfostenalternative: Metallpfosten in Silber oder Anthrazit (Seite 16) - inkl. Träger und Kappen.



RAJA WPC ALU XL

Das Zaun-Set zur Selbstmontage besteht aus 10 WPC Einzelprofilen im Farbton Anthrazit und zwei Rahmenprofilen aus Aluminium in Silber. Montieren Sie die Elemente vorzugsweise an den schlanken Metallpfosten im Farbton Silber, Seite 20.

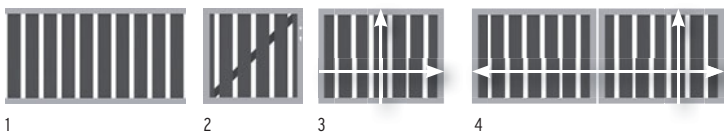

Zaun	Anthrazit/Silber	Tore auf Maß	Anthrazit/Silber
1. 180 x 95	0623 169,-	3. Einzeltor	
Einzeltor	Anthrazit/Silber	max. 180 x 95	0636 999,-
2. 98 x 95	Din links 0665 449,-	4. Doppeltor	
	Din rechts 0635 449,-	max. 360 x 95	0637 1.999,-
		4. Doppeltor mit Elektroantrieb	4225 12,95
		max. 360 x 95	4598 2.999,-

Lieferzeit für Maßelemente: 5-8 Wochen

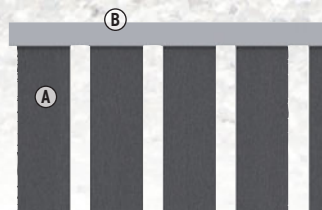

Material: WPC/ALU
Lamellen (A): 132 x 10 mm, WPC, Anthrazit
Rahmen (B): 66 x 40 mm Aluminium, Silber



Montageanleitung



Edelstahl-Elementhalter plus (4er-Set) für die Montage von Zaunelementen an Metallpfosten, extra starke Ausführung, inkl. Metallschrauben, Bedarf: 1 Set pro Zaunelement





Weitere
Informationen auf
traumgarten.de



**Torpfosten-Sets und
Torzubehör, Seiten 10/11**



Der Metallpfosten mit abgerundeten Kanten ist extra stabil und universell einsetzbar. Kombinieren Sie den dauerhaften Universalpfosten mit SQUADRA, RAJA WPC ALU XL, RAJA WPC oder unseren Zaunserien aus Holz. Nicht als Torpfosten verwendbar! Die Pfostenlänge richtet sich nach der Befestigungsart.

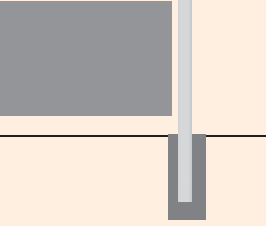
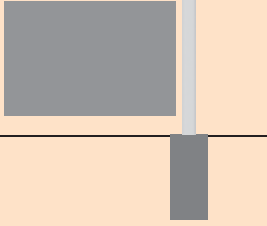

Metallpfosten, 7 x 7			
Einbetonieren die stabile und günstigste Methode		Aufschrauben die schnelle und flexible Methode	
			
Anthrazit		Anthrazit	
Pfostenlänge: 150	1586 64,90	Pfostenlänge: 105	1591 64,90
Silber		Silber	
Pfostenlänge: 150	1585 64,90	Pfostenlänge: 105	1593 64,90

Pfosten zum Aufschrauben inkl. angeschweißtem Aufschraubträger, 80 x 160 mm, für vier Schrauben bzw. für Verbundanker-Set (Art.-Nr. 1272).



Metallpfosten inkl. Pfostenkappen aus Kunststoff

Zubehör für SYSTEM- und Metallpfosten

Mauer-Montageadapter für Aufschraubanker

Montageadapter und Eck-Montageadapter aus verzinktem Stahl, Stärke: 10 mm, inkl. vier Schrauben 10 x 20 mm mit Abdeckkappen und U-Scheiben



Montageadapter
160 x 160 x 80 mm,
für die Pfosten-Montage

2007 **31,95**

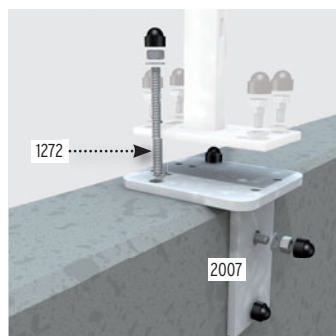

Eck-Montageadapter
180 x 160 mm,
für die Eckpfosten-Montage

0603 **27,95**

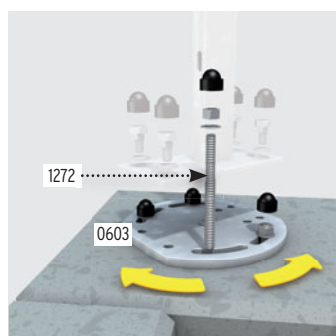

Verbundanker-Set

Montagemörtel und Gewindestangen zur Befestigung von Aufschraubpfosten. Set ausreichend für 2 Aufschraubträger



Acht Gewindestangen, Stahl, verzinkt, Muttern, U-Scheiben, Abdeckkappen und Montagemörtel für zwei Metallpfosten oder zwei Pfostenträger zum Aufschrauben

1272 **39,95**

LONGLIFE Vorgartenzäune aus hochwertigem Fenster-Kunststoff

Vorteile, die sich rechnen!



Fenster-Kunststoff

Über 40 Jahre werkseigene Erfahrung stecken in dem erprobten und optimierten Basismaterial.

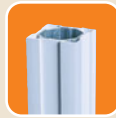

Pfosten-Stabilität

Alle Pfosten mit innenliegendem, achteckigem und verzinktem Stahlkern.



Absolut streichfrei

Keine zusätzlichen Kosten für Anstriche, Farben, Risse reparieren etc.



Leichte Reinigung

Verunreinigungen abwaschen oder mit dem Gartenschlauch abspritzen.

Wir empfehlen zur Planung Ihrer Zaunanlage die LONGLIFE Montageanleitung anzusehen - kostenlos vorab im Internet: www.traumgarten.de



Montageanleitung

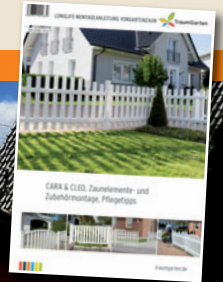

Weitere Informationen auf traumgarten.de

LONGLIFE CLEO

LONGLIFE CLEO aus hochwertigem, weißen Fenster-Kunststoff überzeugt durch geradliniges Design und hohe Stabilität. Alle Elemente inkl. Aufsatzleiste aus Kunststoff. Montieren Sie die CLEO Tore mit den Torpfosten 2er-Sets, Seite 21.

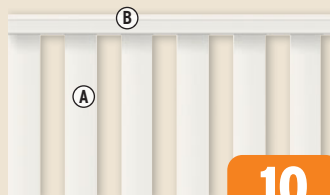

Material: hochwertiger Fenster-Kunststoff

Profile (A): 28,5 x 82,5 mm

Holme (B): 40 x 50 mm

Torrahmen: 48 x 68 mm

**10
JAHRE
GARANTIE**

Farbgarantie nach ISO 105-A02,

Farbveränderungen gemäß Graumaßstab mit Farbveränderungen größer 2.



Zäune

1. 180 x 85	1840	149,-
2. 180 x 85(102)	1841	159,-

Tor¹

3. 98 x 85	1843	449,-
Doppeltor¹		
4. 310 x 85	1845	1.129,-

¹Tore inkl. Beschlag und Schlosskasten für den Einbau eines Profilzylinders (Mindestlänge 70 mm).



Drückergarnituren und Profilzylinder für die Tore, Seite 25.



LONGLIFE CARA XL

Der beliebte Vorgartenzaun aus pflegeleichtem Fenster-Kunststoff - jetzt auch in **90 cm Höhe**. Die stabilen Tore eignen sich auch gut als freistehende Toranlagen in Kombination mit Hecken, Sträuchern etc.

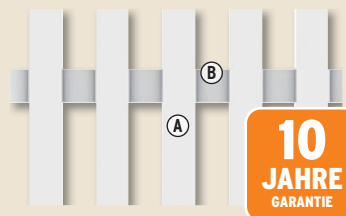

Material: hochwertiger Fenster-Kunststoff
Profil (A): 28 x 82 mm
Riegel (B): 35 x 82 mm

Farbgarantie nach ISO 105-A02, Farbveränderungen gemäß Graumaßstab mit Farbveränderungen größer 2.



Weitere
Informationen auf
traumgarten.de

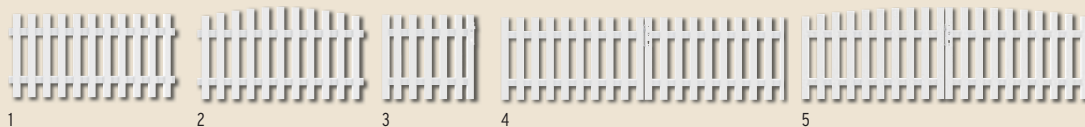

Zäune	Weiß	
1. 180 x 90	4580	139,-
2. 180 x 90(100)	4581	149,-

Tor, gerade ¹	Weiß	
3. 98 x 90 DIN re.	4582	519,-
DIN li.	4583	519,-

Doppeltor, gerade ¹	Weiß	
4. 310 x 90	4584	999,-
Doppeltor, rund ¹	Weiß	
5. 310 x 90(100)	4585	999,-

¹Tore inkl. Beschlagsatz und Einsteckschloss. Der Beschlagsatz besteht aus den Anschlagbändern, dem Schließblech, dem Anschlagwinkel und den hierfür notwendigen Befestigungsmaterialien.

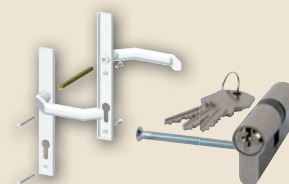

**Drückergarnituren und
Profilzylinder für die Tore,
Seite 21.**



Die Profilaufsätze für die Zäune und die Tore nicht vergessen, Seite 20



Weitere Informationen auf traumgarten.de



LOGLIFE CARA

LOGLIFE CARA - der bewährte Klassiker aus witterungsbeständigem Fenster-Kunststoff - in **70 cm Höhe**. Die stabilen Tore eignen sich auch gut als freistehende Toranlagen in Kombination mit Hecken, Sträuchern etc.

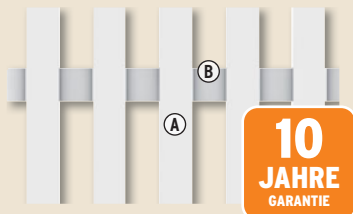
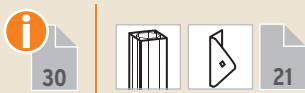

Material: hochwertiger Fenster-Kunststoff
Profile (A): 28 x 82 mm
Riegel (B): 35 x 82 mm

Farbgarantie nach ISO 105-A02, Farbveränderungen gemäß Graumaßstab mit Farbveränderungen größer 2.



Zäune			Tor, rund ¹			Tor, gerade ¹			Doppeltor, gerade ¹		
		Weiß		Weiß		Weiß		Weiß		Weiß	
1.	180 x 70 gerade	1100	129,-	4.	98 x 70(80) DIN rechts	1110	449,-	6.	98 x 70 DIN rechts	1108	449,-
2.	180 x 70(61) schwung	1102	129,-	5.	98 x 70(80) DIN links	1113	449,-	7.	98 x 70 DIN links	1109	449,-
3.	180 x 70(80) rund	1101	139,-					8.	310 x 70	1114	999,-

¹ Tore inkl. Einsteckschloss und Beschlag.

Drückergarnituren und Profilylinder für die Tore, Seite 25.

Zubehör für CARA und CARA XL

DO IT YOURSELF

Mit dem Zaunprofil und dem Zaunriegel bauen Sie Maßelemente (ideal auch für Zaunreparaturen).

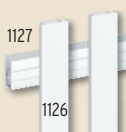

Zaunprofil	Weiß
2,8 x 8,2 Länge: 180	1126 13,95
Zaunriegel	Weiß
3,5 x 8,2 Länge: 180	1127 17,95



Profilaufsätze nicht vergessen.

Für die LOGLIFE CARA und CARA XL Zäune und Tore benötigen Sie zusätzlich die Profilaufsätze als oberen Profilabschluss. Profilaufsätze mit Kleber (0783) befestigen.



Profilaufsätze	Weiß
Pyramide-Aufsatz, 11er-Set	1107 11,95
Dom-Aufsatz, 11er-Set	1106 11,95
Kleber, 125 ml-Tube	0783 18,95

LONGLIFE Pfosten und Zubehör



Zaunpfosten direkt ins Erdreich einbetonieren...



oder mit Pfostenträger aufschrauben.

Zaunpfosten

LONGLIFE Zaunpfosten sind aus hochwertigem, weißem Kunststoff gefertigt. Der Hohlraum im Inneren des Pfostens ist mit einer 8-eckigen Metallwelle verstärkt. Pfostenkappen siehe Zubehör.

Einbetonieren	Aufschrauben mit Pfostenträger	
Zaunhöhe 90/85/70 Serien: CARA XL, CLEO, CARA	Zaunhöhe 90/85 Serien: CARA XL, CLEO	Zaunhöhe 70 Serie: CARA
L: 150 0742 52,90	L: 105 ¹ 0768 39,95	L: 85 1120 33,95

¹ Für CLEO auf Länge kürzen. Hinweise in der Montageanleitung beachten.

Pfostenträger
Pfostenträger² Stahl, Bodenplatte: verzinkt, 8 x 16, Länge: ca. 50, Schraublöcher: Ø15 mm
 0781 23,95

² Schrauben/Schwerlastdübel bzw. Klebedübel separat besorgen. Alternativ: Verbundanker-Set (Seite 25).

Torpfosten-Sets

Die Sets bestehen aus zwei soliden Metalltorpfosten mit angeschraubter Aufhängung, 8 x 8 cm, Stahl, feuerverzinkt, pulverbeschichtet in Weiß, inkl. Kunststoffkappen

Torpfosten 2er-Sets zum Einbetonieren					
Torhöhe 90 Serie: CARA XL		Torhöhe 85 Serie: CLEO		Torhöhe 70 Serie: CARA	
für Einzeltor		für Einzeltor		für Einzeltor	
Weiß	L: 165 0726 279,-	Weiß	L: 160 0736 279,-	Weiß	L: 140 0733 279,-
für Doppeltor		für Doppeltor		für Doppeltor	
Weiß	L: 165 0727 279,-	Weiß	L: 160 0737 279,-	Weiß	L: 140 0734 279,-
Torpfosten 2er-Sets zum Aufschrauben					
Torhöhe 90 Serie: CARA XL		Torhöhe 85 Serie: CLEO		Torhöhe 70 Serie: CARA	
für Einzeltor		für Einzeltor		für Einzeltor	
Weiß	L: 105 0610 299,-	Weiß	L: 100 0735 299,-	Weiß	L: 85 0596 299,-

Zubehör

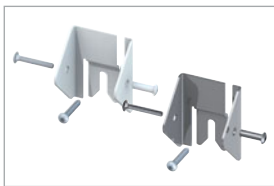

LONGLIFE Universalhalter 3er-Set		
Weiß	2506	21,95
Edelstahl	2507	21,95

Zur Befestigung von LONGLIFE Zäunen und Gittern am Metallpfosten. Universell einsetzbar.

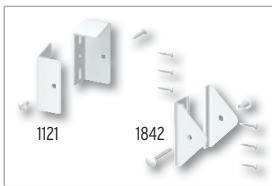

Elementhalter 4er-Set		
für CARA/CARA XL	1121	28,95
Aluminium, Weiß ³		
für CLEO	1842	28,95
Edelstahl, Weiß ³		

Bedarf: 4 Stück pro Zaunelement



Adapter - 45 Grad		
Weiß	0780	7,99

für 45°-Ecken, Edelstahl, Weiß pulverbeschichtet, Bedarf: je Eckverbindung einen Adapter zusätzlich pro Elementhalter

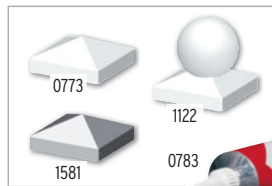

Pfostenkappe 80		
Weiß	0773	6,49
Metalloptik	1581	9,49
Kugel-Pfostenkappe 80		
Weiß	1122	18,95
Kleber, 125 ml, Tube	0783	18,95

Pfostenkappen mit Kleber (0783) befestigen



Alu-Drückergarnituren		
Weiß ³	4229	89,90
Klinke/Klinke		
Weiß ³	1251	89,90
Klinke/Knauf ⁴		

Profil-Doppelzylinder		
35/35	2551	21,95

³ pulverbeschichtet ⁴ Wechsel-Drückergarnitur

Beachten Sie bei der Planung den Platz für die Elementhalter. Planen Sie deshalb mit den Einbaubreiten: Zaunbreite + 3 mm auf jeder Seite.



Das Zubehör für die Bodenbefestigung finden Sie auf der Seite 25.



Wir empfehlen zur Planung Ihrer Zaunanlage die LONGLIFE Montageanleitung anzusehen - kostenlos vorab im Internet: www.traumgarten.de

Vorgartenzäune aus Holz

TIPP

Metall Torpfosten-Sets Seite 10
Metallpfosten Seite 16

Sämtliche Holzprodukte aus nachhaltigen Produktionen. Zertifiziert mit FSC-Code **GFA-COC-001726** oder PEFC-Code **GFA-COC-PEFC-500574**. Die FSC/PEFC-Zertifizierung der Holzlieferkette bestätigt, dass bei der Produktion Holz aus verantwortungsvoll bewirtschafteten Wäldern verwendet wird und dass der Lebenszyklus dieses Materials in jeder Produktions- und Vermarktungsphase rückverfolgbar ist, vom Forstwirt bis hin zum Hersteller des Endprodukts.





Weitere Informationen auf traumgarten.de

RAJA

RAJA ist durch den Einsatz des praktisch astfreien, verleimten Hartholzes eine Güteklasse für sich. Es strahlt eine wunderschöne Eleganz aus. Die im klassischen, schlichten Design gehaltenen Zaunelemente sind qualitativ sehr hochwertig gearbeitet.

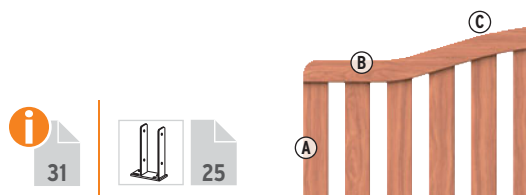

Material: Hartholz, zertifiziert
Profile (A): 12 x 88 mm, edelstahlverschraubt
Holme (B): 36 x 78 mm
Rundbögen (C): formstabil verleimt und geölt
Holzschutz: unten offen für optimalen Wasserablauf

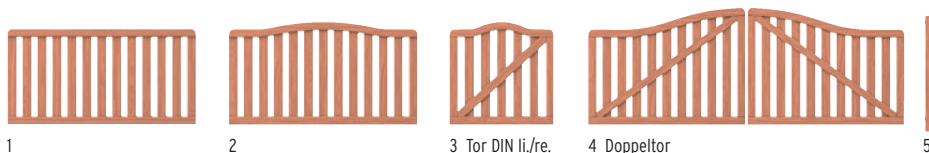

Zäune		Tor ¹		Hartholzpfeosten	
1. 179 x 90	1511	3. 98 x 90(97)	1515	5. 9 x 9, Länge: 105	1542
2. 179 x 90(97)	1513	4. 297 x 90(110)	1517		
		Doppeltor¹			

¹ Tore ohne Beschlag. Wählen Sie die Beschläge Art.-Nr. 1190, 1191



Hochwertige Beschlagsätze für RAJA



Beschlagsatz Tor

Kloben, Bänder, Schließmechanismus

99,90

1190

Beschlagsatz Doppeltor

Kloben, Bänder, Schließmechanismus und Bodenschieber

249,-

1191

Pflegehinweis: UV-Strahlung führt bei jedem Holz zu einem natürlichen Vergrauungsprozess. Mit einem pigmentiertem Holzschutz-Öl können Sie diesen Prozess vermeiden und eine natürliche Optik erhalten.

Hartholzpfeosten: schichtverleimt, glatt gehobelt, Kanten gerundet. Konstruktiver Holzschutz: Schützen Sie die schichtverleimten Hartholzpfeosten zwingend mit Pfeostenkappen aus Edelstahl (1602), Seite 25.

Beschaffung: Bei diesen exklusiven Naturprodukten kann es aufgrund der begrenzten Mengen, durch die nachhaltige Bewirtschaftung, trotz sorgfältiger Planung vereinzelt zu verlängerten Lieferzeiten kommen.



Vorgartenelement aus Sichtschutz-Serie



ARZAGO



Material: Nadelholz, zertifiziert,

vorbehandelt und farbig lasiert

Rahmen (A): 40 x 70 mm, Kanten gerundet

Profile (B): 18 x 122 mm

Gitterleisten (C): 10 x 40 mm, Maschenweite 60 x 60 mm

Verschraubung: Edelstahl



Anthrazit

Zaun	179 x 90	1391	159,-
Pfosten	9 x 9 x 100	1394	17,95

Braun

Zaun	179 x 90	1384	159,-
Pfosten	9 x 9 x 100	1386	15,95



Alternative Metallpfosten, Seite 20

Pflege/Werterhaltung:

Die Zäune und Pfosten sind mit einer den Holzcharakter betonenden Lasur in einem braunen oder grauen Farbton mehrschichtig behandelt. Die verwendete offenporige Lasur schützt das Holz gegen Bläue, Vergrauen und Witterungseinflüsse. Für dauerhaften Schutz und Optik muss die Lasur regelmäßig erneuert werden. Unsere Empfehlung: Holzlasur (1397/1399).

Holzlasur

Grau	2,5 Liter	1397	49,95
Braun	2,5 Liter	1399	49,95



Zubehör für Vorgartenzäune aus Holz



Konstruktiver Holzschutz mit Pfostenkappen und Aufsatzleisten



Edelstahl

Kupfer



Holz

Metall-Pfostenkappen

9 x 9	Edelstahl	Pyramide	1602	12,95
9 x 9	Edelstahl	Kugel	1604	21,95
9 x 9	Kupfer	Pyramide	0849	17,95

Holz-Pfostenkappen (kdi)

9 x 9	Nadelholz	Pyramide	0131	4,99
9 x 9	Nadelholz	Kugel	0842	8,99

Pfostenkappen aus Holz und Aufsatzleiste 180 aufstecken und mit Leim befestigen.



Designaufsatz Alu

4,2 x 180	für Rahmenst. 40-45 mm	1781	30,95
4,8-5,2 x 180	für Rahmenst. 48-52 mm	1861	30,95
5,6-6,0 x 180	für Rahmenst. 56-60 mm	2042	30,95
MS Polymer-Kleber, Kartusche, 290 ml		1398	15,95

Designaufsatz Alu auf den Rahmen stecken und mit MS Polymer-Kleber (1398) befestigen

Boden- und Zaunbefestigung

Stahl, feuerverzinkt,
Höhe 26 cm, Breite 8 cm,
Bodenplatte 8 x 20 cm,
Schraublöcher Ø 15 mm,
inkl. 2 Maschinenschrauben
10 x 110 mm

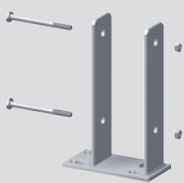

U-Pfostenträger für Holzpfosten 9 x 9

zum Aufdübeln

1885

19,95

Stahl, feuerverzinkt,
Höhe ca. 90 cm, Breite 10 cm
senkrechte Flacheisen 6 x 40 cm,
inkl. 2 Maschinenschrauben
10 x 110 mm

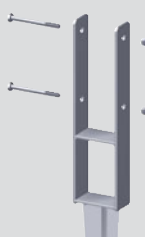

H-Pfostenträger für Holzpfosten 9 x 9

zum Aufdübeln

1884

25,95

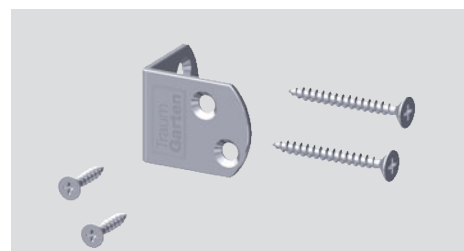
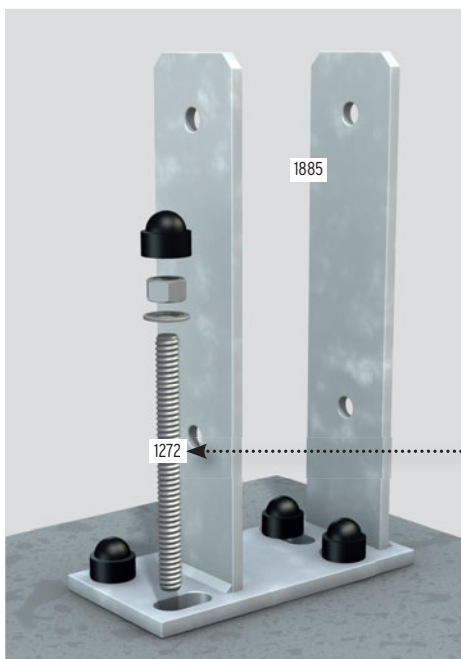

Edelstahl-Elementhalter, 6er-Sets

für Holzpfosten

1886

19,95

Bedarf: 1 Set pro Zaunfeld.

TIPP: Verbundanker-Set

Acht Gewindestangen, Stahl, verzinkt, Muttern, U-Scheiben, Abdeckkappen und Montagemörtel für zwei Metallpfosten oder zwei Pfostenträger zum Aufschrauben

1272 **39,95**





Moderne Materialien für den Garten und für die Terrasse

Wählen Sie aus einem einzigartigen Sortiment.

Alle Materialien sind wetterbeständig und pflegeleicht - aber nicht pflegefrei!

Bitte beachten Sie unsere speziellen Materialinformationen.



Generelle Informationen:

Farbunterschiede innerhalb von montierten Anlagen mit pflegeleichten Produkten (WPC, Glas, Keramik, Kunststoff, etc.) entstehen durch unterschiedliche Bewitterung, aber auch bei der Montage von unterschiedlichen Produktionschargen an gleichen Montageorten. Farbabweichungen innerhalb eines Grundfarbtons (beim üblichen frontalen Betrachtungsabstand von circa zwei Meter und bei Tageslicht) sind zulässig und produktionsbedingt unvermeidbar, insbesondere bei Kombinationen, bestehend aus Zaunanlagen mit Maßanfertigungen/Sonderproduktionen und Toren, die aus anderen Produktionschargen stammen.

Gleiches gilt bei späteren Ergänzungen an vorhandenen Zaunanlagen oder bei der Montage von Einzelprofilen mit Zaunsets. Hier werden diese Unterschiede deutlich sichtbar. Diese Farbtonunterschiede stellen keinen Beanstandungsgrund dar!

METALL

ALUMINIUM

Aluminium ist ein Leichtmetall und verfügt im Verhältnis zu seinem geringen Gewicht über eine sehr hohe Festigkeit. Unsere Produkte aus Aluminium werden für zusätzlichen Oberflächenschutz und für die Farbgebung pulverbeschichtet oder lackiert. Die glatte Oberfläche ist pflegeleicht, da keine weiteren Anstriche notwendig sind und das Material einfach abgewaschen werden kann. Durch unterschiedliche Intensitäten der UV-Strahlung kann sich der Farbton ungleichmäßig aufhellen bzw. verändern. Dieser schleichende Prozess erstreckt sich über den gesamten Zeitraum der Nutzungszeit der Anlage. Die Zaunserien SYSTEM RHOMBUS, SYSTEM ALU PLUS und SYSTEM ALU XL sind im Innern der Einzelprofile ausgeschäumt. Hierdurch wird eine hohe Stabilität erreicht. Das typische Hohlklingen durch z. B. den seitlichen Anprall von Regen wird deutlich reduziert.

Lagerung, Transport

Nicht montierte Elemente können sich bei falscher bzw. nicht sachgerechter Lagerung verformen. Vermeiden Sie eine Punktbelastung, speziell bei

Profilen und Leisten. Achten Sie darauf, dass die verpackte Ware nicht in der direkten Sonne gelagert wird! Geöffnete und noch nicht verarbeitete Ware muss gegen direkte Sonneneinstrahlung geschützt werden, um ein zu starkes Aufheizen der Aluminiumprofile zu vermeiden. Die Einzelprofile der Zaunserien SYSTEM ALU PLUS und SYSTEM ALU XL sind zum Schutz auf den Oberflächen mit einer Schutzfolie versehen, die direkt vor oder spätestens nach der Montage entfernt werden muss. Mögliche Klebstoffreste entfernen Sie mit handelsüblichen Klebstoff-Entfernern, niemals „Nitro-Verdünnung“ verwenden.

SQUADRA: Lagern Sie die Zaunfelder immer senkrecht stehend, nicht schräg oder flach liegend. Achten Sie bitte darauf, dass die Profile der SQUADRA Elemente nicht punktuell belastet werden, da sich die Aluminiumprofile sonst verziehen.

Bearbeitung

Zaunelemente aus Aluminium können Sie entweder mit einer Kappsäge und einem speziellen, feingezahn-

ten Blatt für Metall oder mit einer Eisensäge zuschneiden. Elemente aus Aluminium nie mit einem Winkelschleifer schneiden! Das Material kann verbrennen und die Lackierung platzt ab. Die Schnittflächen mit handelsüblichem Klarlack versiegeln oder mit unseren Reparatur-Farben behandeln.

Pflege

Die Aluminiumelemente lassen sich prinzipiell mit einer Lösung aus warmem Wasser und Spülmittel reinigen. Wichtig: Keine lösemittel- oder kreidehaltigen Reiniger verwenden, da diese mitunter die Lackschicht der Aluminiumprofile anlösen können und es somit zu Verfärbungen kommen kann.

Fleckenbildungen auf der Oberfläche können z. B. durch Kondensieren von Wasser oder durch Schmutz- und Staubanhaftungen verursacht werden. Hierbei trocknet der sogenannte feuchte Biofilm auf den Zaunoberflächen ab und hinterlässt fleckenartige Rückstände. Diese Verunreinigungen beseitigen Sie am besten mit Haushaltsreinigern auf Essigbasis.

EDELSTAHL

Der V2A-Edelstahl bietet aufgrund seiner besonderen Legierung einen ausreichenden Schutz gegen Korrosion durch normale Umwelteinflüsse. Wird Edelstahl jedoch mit Rost oder rostenden Materialien in Verbindung gebracht, kann sich der Rost übertragen und der Edelstahl beginnt zu korrodieren, selbst ein Durchrostern ist möglich. Daher muss Edelstahl vor Rost geschützt werden. Rostpartikel können auch durch Wind übertragen werden, erkennbar an kleinen braunen Flecken an der Edelstahloberfläche (Flugrost). Diese Flecken sollten sofort entfernt werden, um ein Ausbreiten zu vermeiden. Spezielle Reinigungs- und Pflegemittel für Edelstahl erhalten Sie im Handel. Allgemein gilt, dass die Korrosionsbeständigkeit und die Vermeidung von Anhaftungen in der Regel umso besser sind, je glatter die Edelstahloberfläche ist.

Visuell wahrnehmbare Unterschiede in der Oberflächenstruktur durch unterschiedliche Anordnung in Zaunanlagen oder durch unterschiedliche Produktionschargen bei unterschiedlichen Bauteilen sind unvermeidbare technologische Schwankungen im Herstellungsprozess und stellen keinen Beanstandungsgrund dar!

Lagerung, Transport, Bearbeitung

Lagern Sie Edelstahlelemente stets separat. Werkzeuge u. a. Hilfsmittel, mit denen bereits rostender Stahl bearbeitet wurde, darf nicht verwendet werden! Metallspäne, die durch die Montage entstehen, müssen sofort entfernt werden. Achten Sie insbesondere beim Kürzen auf leistungsfähiges und geeignetes Werkzeug in Verbindung mit Sägeblättern aus HSS-Stahl und möglichst feiner Zahnung. Darüber hinaus entsteht aufgrund der enormen Härte von Stahl mehr Hitze während des Schneidprozesses.

Daher sollten Sie die Verwendung eines Kühlmittels in dem Trennprozess berücksichtigen, um ein „Blau-Anlaufen“ der Schnittstellen zu vermeiden.

Pflege

Nach der Montage der Bauteile aus Edelstahl ist eine Grundreinigung durchzuführen, damit der mögliche Bauschmutz gründlich entfernt wird. Auch die Entfernung der Schutzfolien gehört zur Grundreinigung. Manche dieser Schutzfolien sind gegen Licht- und UV-Einstrahlung nicht dauerhaft beständig und lassen sich nach einiger Zeit nur noch mühsam abziehen. Daher müssen diese Schutzfolien entfernt werden, sobald sie nicht mehr für den Schutz auf der Baustelle benötigt werden. Dabei ist stets von oben nach unten vorzugehen. Auch alle Reste des Klebstoffes durch die Anhaftung der Folie auf den Oberflächen der Edelstahl-Bauteile sind sorgfältig zu entfernen, da sie zu Korrosion führen können.



CORTEN-STAHL (walzblank)

Corten-Stahl (auch COR-TEN) ist die Bezeichnung für einen speziell gefertigten, wetterfesten Baustahl. Aufgrund der überdurchschnittlichen langen Lebensdauer, Pflegefreundlichkeit und vollständigen Recyclebarkeit kann das Material als ökologischer Baustoff klassifiziert werden. Wurde dieser Baustoff zunächst für den Objektbau, Fassaden etc. entwickelt, erfreut er sich in den letzten Jahren, nicht zuletzt aufgrund des warmen und erdigen Erscheinungsbildes, einer zunehmenden Beliebtheit als Material für Skulpturen und gestalterisches Element in Garten- und Landschaftsbau.

Auf der ursprünglich walzblanken Stahloberfläche bildet sich abhängig von Intensität und Dauer der Bewitterung die gewünschte Patina. Dieser witterungsbeständige, sich stetig erneuernde Edelrost konserviert die Oberfläche und schützt das Material vor Zersetzung.

Die im Auslieferungszustand oberflächliche Walzhaut kann dunkle Flecken ausbilden und schuppt zunächst ab. Erst darunter bildet sich die gewollte, eigentliche Rostschicht aus Eisenoxid. Entscheidend für diesen Prozess ist der Wechsel zwischen feuchter und trockener Bewitterung. Geschützte Bereiche oder wetterabgewandte Stellen verändern sich anders oder werden von der Ausbildung der Patina ganz ausgeschlossen. Vorder- und Rückseiten von BOARD-Zaunelementen oxidieren unabhängig voneinander und bilden evtl. unterschiedliche Farbspiele aus. Ein Einsatz in maritimer Umgebung mit salzhaltiger

Luft kann diese Farbgebung hemmen und wird daher nur bedingt empfohlen.

Um eine einheitliche Färbung zu erreichen, müssen Verunreinigungen wie Öle, Fette, Kleberreste etc. entfernt werden. Die Ausbildung der optisch sehr ansprechenden Oberfläche ist erst nach 1,5-3 Jahren abgeschlossen. Der Fachhandel bietet Versiegelungsprodukte an, die einen erreichten Zustand mit unterschiedlichen Glanzgraden konservieren können.

Lagerung, Transport, Bearbeitung

Im Auslieferungszustand sind die Corten-Stahlplatten mit einer Ölschicht überzogen. Diese sollte vor der Montage mit entfettenden Reinigungsmitteln restlos entfernt werden. Achten Sie bitte bei Lagerung und Transport darauf, die Umgebung entsprechend zu schützen.

Nicht montierte Zaunelemente können sich bei falscher bzw. nicht sachgerechter Lagerung verformen. Vermeiden Sie eine Punktbelastung.

SYSTEM BOARD und SYSTEM BOARD XL Elemente aus Corten-Stahl haben eine Materialstärke von 1,5 mm und sind an allen Kanten gebördelt (180° umgebogen). Dadurch ergibt sich eine Materialstärke an den Kanten von 6 mm. Die Elemente können nicht nachträglich geschnitten bzw. gekürzt werden.

Bitte berücksichtigen Sie bei Ihrer Planung, dass sich aus Sperrschicht und Patina immer wieder Rostpartikel lösen und auf anderen Oberflächen von



Naturstein, Beton, Fliesen etc. zum Teil sehr hartnäckige Verfärbungen hinterlassen können. Vermeiden Sie den direkten Kontakt der Umgebung mit dem Ablaufwasser der Zaunelemente durch Abdecken oder baulichen Objektschutz, da die wiederkehrende, notwendige, oberflächenspezifische Reinigung sehr aufwendig ist und vielfach nicht erfolgsversprechend sein wird. Diese Verfärbungen werden nicht als Beanstandungsgrund anerkannt.

Pflege

Für Corten-Stahl Elemente ist aufgrund der gewünschten Korrosion grundsätzlich keine Pflege notwendig. Beachten Sie bitte diese Hinweise: Vogelkot kann die Schutzkorrosion hemmen und sollte entfernt werden. Der Kontakt mit unedlen Metallen ist zu vermeiden.

METALL (verzinkt und pulverbeschichtet)

In unserem Sortiment befinden sich Pfosten aus beschichtetem Metall, die keine Pflegeanstriche benötigen. Optimaler Korrosionsschutz kombiniert mit eleganter Oberfläche und angenehmer Haptik.

Die Metallpfosten sind verzinkt und pulverbeschichtet, Übersichtungen sowie leichte Farbunterschiede mindern nicht die hohe Gebrauchsfähigkeit der Produkte und stellen somit keinen Grund für eine Beanstandung dar.

Bearbeitung

Bauelemente aus Metall können Sie entweder mit einer Kappsäge und einem speziellen, feingezahnten Blatt für Metall oder mit einer Eisensäge zuschneiden. Achten Sie insbesondere beim Kürzen auf leistungsfähiges und geeignetes Werkzeug. Die Kanten müssen nach dem Schnitt gegen Korrosion geschützt werden und im Idealfall mit dem TraumGarten-Spray im passenden Farbton nachbehandelt werden. Zuschnitte von Edelstahl, siehe separater Hinweis.



KERAMIK

Keramik-Zaunelemente sind aufgrund des speziellen Produktionsverfahrens ideal für den Einsatz im Außenbereich geeignet und weisen eine hygienische Oberfläche ohne Porosität auf. Die Elemente sind zudem hitze-, frost- und nässebeständig, UV- und farbbeständig, pilz- und schimmelresistent, äußerst bruchfest und dimensionsstabil. Unempfindlich gegen Putz- und Reinigungsmittel, resistent gegen Chemikalien und Lösemittel, sehr hart und kratzfest.

Zur Herstellung unserer Keramik-Zaunelemente werden die natürlichen Hauptbestandteile wie Quarz, Feldspat, Tonerde und Mineraloxyde unter hohem

Druck zu einer Keramik-Platte geformt und anschließend bei Temperaturen von über 1.200° Celsius gebrannt. Dadurch erhält die Platte ihre widerstandsfähige und anmutende keramische Oberfläche, gleichzeitig variieren die Platten in Ihrer Farbgebung nur leicht.

Verunreinigungen lassen sich mit milden Reinigungsmitteln und warmen Wasser beseitigen. Starke Verschmutzungen entfernen Sie mit einer Wurzelbürste. Dabei immer in Faserverlauf (sofern vorhanden) der Elemente arbeiten, anschließend gründlich mit reichlich klarem Wasser nachspülen.



Oberfläche hygienisch und ohne Porosität	fleckenbeständig und leicht zu reinigen	resistent gegen Pilz- und Schimmelbefall	sehr hart und kratzfest	resistent gegen Chemikalien und Lösemittel	unempfindlich gegen Putz- und Reinigungsmittel	UV-Strahlen unempfindlich und farbstabil	hitze-, frost- und nässebeständig	formstabil, maßbeständig und biegefest	hergestellt aus natürlichen Rohstoffen

WPC - Wood Plastic Composite

WPC ist ein Gemisch aus Naturfasern, farbigem Kunststoff und Additiven. Die Fasern sind Naturprodukte und variieren dadurch in ihrer Farbgebung. Die sonst sehr gleichmäßige Farbe des Komposits wirkt somit lebendiger als Kunststoffprodukte.

Im letzten Arbeitsgang der Produktion werden die WPC-Profile strukturiert, gebürstet und geschliffen, um eine matte, natürliche Optik zu erzielen. Beim Lagern, Auspacken und Zwischenlagern während der Montage werden die Profile unterschiedlich mechanisch belastet. Diese unterschiedliche Belastung verändert auch jede geschliffene Oberfläche anders und somit deren Lichtreflektion. Hierzu zählen auch kleine Druckstellen, die dann glänzend wie Flecken oder Kratzer aussehen, aber durch Anschleifen wieder verschwinden.

Wie beim Holz existieren Unterschiede in der Oberfläche von einem Profil zum nächsten, dies wird während der ersten Nutzungszeit durch UV-Strahlung und Bewitterung verstärkt. Im Laufe der Zeit verändern sich die Naturfasern ungleichmäßig und unkontrollierbar und somit auch der Gesamtfarbtone der einzelnen Produkte, wobei die Farbpigmente weiterhin den Grundfarbtone erzeugen. Dieser Prozess ist anfangs stärker, verlangsamt sich aber im Laufe der Nutzungszeit. Abhängig von der Bewitterungsintensität (UV-Strahlung/Niederschlag) wird der hellere Endfarbtone nach etwa 1 - 2 Jahreszyklen erreicht.

Farbunterschiede durch unterschiedliche Bewitterung und Produktionschargen werden bei späteren Ergänzungen an vorhandenen Anlagen, dem nachträglichen Verbau von Einzelprofilen oder der Montage von unterschiedlichen Produkten aus den o. g. Gründen vorkommen. Durch den Materialmix von Naturmaterialien sowie Kunststoffen sind feuchtebedingte Veränderungen, aber auch thermische Anpassungen an die Temperaturen möglich. WPC kann sich bei Sonneneinstrahlung stärker aufheizen als z.B. Holz oder Stein. Bei Flächen, die einer längeren Sonneneinstrahlung ausgesetzt sind oder an windgeschützten Standorten, kann die Nutzung mit direktem Hautkontakt zeitweise eingeschränkt sein.

Dichter Bewuchs von Pflanzen oder von anderen zu dicht stehenden Materialien vor und / oder an den Zäunen sorgt für eine teilweise dauerhafte Befeuchtung der Zaunelemente und damit einhergehend zu einer dauerhaften Schädigung der Elemente. Hineinwachsende Pflanzen und eine Vernachlässigung von Abständen und Konstruktionshöhen führen zu einer Verkürzung der Nutzungsdauer der montierten Anlagen. Dies gilt auch für Terrassenanlagen.

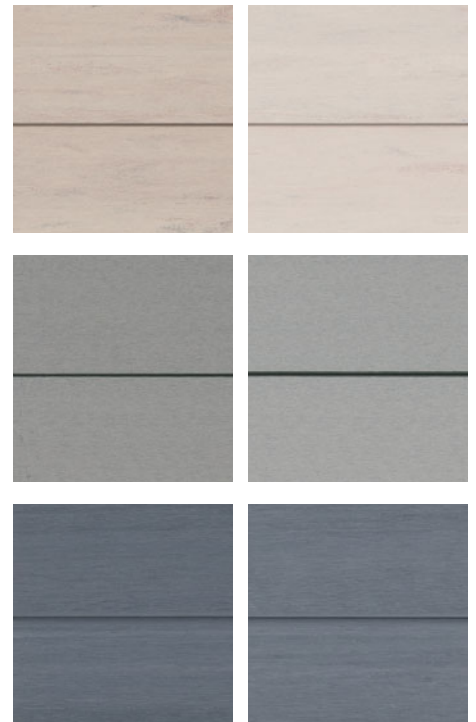

Ausgangsfarbtone

Hellerer Endfarbtone nach 1-2 Jahreszyklen



WPC

Die Oberfläche des klassischen WPCs ist frei von Maserung und wird in einem Produktionsprozess geschliffen. Sie wirkt im Gegensatz zu den Oberflächen von BICOLOR und PLATINUM ruhiger im Farbtone und in der Anmutung.

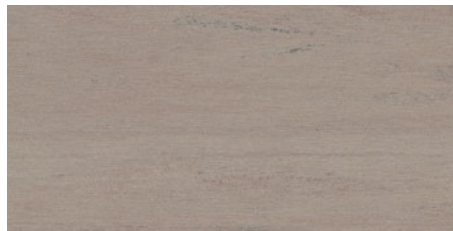

WPC BICOLOR

Hier werden dem klassischen WPC in einem speziellen technischen Verfahren weitere Farbpigmente beigemischt. Die so entstehende Struktur und Pigmentierung lässt das Material mit ihren Farbnuancen natürlich wirken. **Jedes Profil ist dadurch in der Oberfläche unterschiedlich.** Abweichungen zwischen einzelnen Artikeln oder Fertigungschargen sind material- und produktionsbedingt gegeben und unvermeidbar.

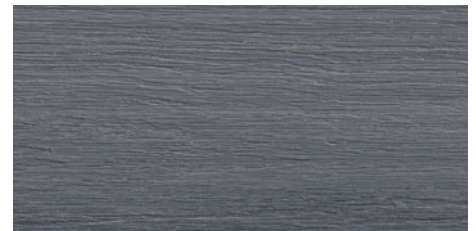

WPC PLATINUM

WPC PLATINUM Elemente bestehen aus WPC-Profilen mit einer zusätzlichen Spezial-Ummantelung. Dadurch sind die Profile fleckenresistenter und wasserabweisender als die Profile aus WPC und aus WPC BICOLOR.

Die produktions- und chargenüblichen Schwankungen sowie die grundsätzlichen Materialeigenschaften von WPC stellen keinen Beanstandungsgrund dar.

Transport, Lagerung

WPC-Produkte trocken und vor Sonnenstrahlung geschützt lagern! Nicht montierte Zaunelemente können sich bei falscher bzw. nicht sachgerechter Lagerung verformen! Die Ware ist vor Regen geschützt und, um ein zu starkes Aufheizen des WPCs zu vermeiden, nicht in direkter Sonne zu lagern. Vermeiden Sie eine Montage bei Frost oder großer Hitze und verarbeiten Sie am besten bei einer Außentemperatur zwischen +5°C und +25°C.

Bearbeitung

Die WPC Profile können mit hartmetallbestückten Werkzeugen geschnitten werden.

Bitte beachten Sie zwingend die Hinweise zur sachgemäßen Lagerung der Zäune, Dielen und der Zubehörmaterialien bis zur Montage, die der Transport-Verpackung anhängt. Lesen Sie aufmerksam die weiteren Informationen in der Montageanleitung.





Pflege

Grundsätzlich reinigen Sie WPC Profile mit warmem Wasser und einem Reiniger auf Essigbasis. Starke Verschmutzungen entfernen Sie mit einer Wurzelbürste. Dabei immer in Faserverlauf/Längsrichtung der Profile arbeiten, anschließend gründlich mit reichlich klarem Wasser abspülen! Gebrauchsspuren (leichte Kratzer) lassen sich mit einem Schleifvlies, immer im Faserverlauf/Längsrichtung, nacharbeiten. Bitte vorher an einer später nicht sichtbaren Stelle testen.

Wichtig: Verwenden Sie keine lösemittel- oder kreidehaltigen Reiniger, da diese mitunter in die Oberfläche eindringen und die Gefahr der Verfärbung besteht. Laub und Früchte von Bäumen und Sträuchern können auf WPC Elementen ein natürlicher Nährstoff für Sporen sein. Außerdem führen pflanzliche Inhaltsstoffe, z.B. Gerbsäuren, aber auch lang anhaftender Vogelkot zu dauerhaften Verfärbungen auf der Oberfläche.

Flecken auf der Oberfläche:

Produktionsbedingte Rückstände/Schleifstaub oder pflanzliche/organische Stoffe, auch als „Biofilm“ bezeichnet, werden durch schnell kondensierendes Wasser bzw. Niederschlag angelöst und können

fleckenartige Rückstände, sog. „Regenstreifen“ hinterlassen. Diese entfernen Sie, wie unter „Pflege“ beschrieben.

Tipp: Nach der Montage einer WPC-Zaunanlage empfehlen wir daher eine Grundreinigung.

Schimmel auf der Oberfläche:

Kleine dunkelschwarze, oberflächliche Stockflecken auf den WPC Elementen lassen sich im Außenbereich nicht immer vermeiden. Bei diesen Stellen handelt es sich um einen Befall von Schimmelsporen, die über die Luft übertragen werden. Diese befallenen Stellen lassen sich mit Hilfe von chlorhaltigen Haushaltsreinigern säubern. Hierbei die betroffenen Bereiche mit dem Reiniger (nach Herstellerangabe dosieren) behandeln: Mit einer Bürste gleichmäßig auftragen, einwirken lassen (Einwirkzeit beachten) und mit klarem Wasser nachspülen.

Der chlorhaltige Reiniger darf nicht auf der Oberfläche antrocknen, es dürfen keine Rückstände verbleiben. Sollte dies dennoch geschehen, werden diese Stellen ausbleichen. Testen Sie zur Vorsicht die Reinigung zunächst an nicht sichtbaren Stellen.

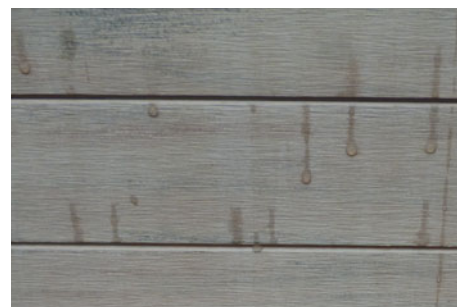

Fleckenbildung durch von Regen angelöste Partikel



Stockflecken/Schimmel auf der Oberfläche

ACP - Aluminium Composite Panels

ACP bezeichnet einen Platten-Verbundwerkstoff mit Aluminium. Die 6 mm starken Platten aus diesem Composite-Werkstoff haben ein geringes Gewicht und hohe Stabilität. Die Oberflächen sind widerstandsfähig und leicht zu reinigen.

Lagerung, Transport

ACP-Platten können waagrecht auf einem planen Untergrund oder senkrecht gelagert werden, niemals schräg stehend gegen eine Wand gelehnt.

Punktuellen Belastungen sind zu vermeiden. Schützen Sie Kanten und Oberflächen vor Beschädigungen. Bitte beim Öffnen der Produktverpackungen aufpassen: Cutter oder scharfe Schneidwerkzeuge dürfen nicht auf die Materialoberfläche treffen.

Bearbeitung

Die BOARD Elemente können mit hartmetallbestückten Sägeblättern, am besten durch Fachleute, geschnitten werden. Die Schutzfolie nach der Montage beidseitig restlos abziehen.

Pflege

Die Elemente lassen sich mit warmem Wasser und Spülmittel reinigen. Verwenden Sie bitte keine lösemittel- oder kreidehaltigen Reiniger, da diese je nach Material die Oberfläche angreifen und es so zu Verfärbungen kommen kann. Auch der Einsatz von spitzen, scharfen metallischen Gegenständen, z. B. Klingen oder Messern, kann Oberflächenschäden (Kratzer) verursachen.



Materialinformationen und Pflegetipps

THERMOHOLZ

Pflege

UV-Strahlung führt bei Thermoholz zu einem schnellen und natürlichen Vergrauungsprozess. Wenn Sie sich gegen diese silbergraue „Patina“ entscheiden, sollten Sie idealerweise vor der Montage die Oberflächen mit einem braunpigmentierten und geeigneten Holzschutz-Öl behandeln, um so den Grundcharakter des Zaunelements zu erhalten., z. B. WOCA Exterior Wood Oil, Farbton Teak, Art.-Nr. 0287.



SYSTEM HOLZ THERMO MASSIV im Auslieferungszustand...



...nach Bewitterung.

KUNSTSTOFF

FENSTER-KUNSTSTOFF

Unsere LONGLIFE-Produkte aus hochwertigem Fensterkunststoff bieten die Qualität, die mit dem Begriff „Made in Germany“ verbunden wird!

Über 60 Jahre herstellereigene Erfahrung stecken in den erprobten und verbesserten Werkstoffzusammensetzungen.

Elemente aus Fensterkunststoff sind pflegeleicht, da sie nicht gestrichen werden müssen und einfach

abwaschbar sind. Sie überzeugen darüber hinaus durch ihre lange Lebensdauer und ihre hohe Wertbeständigkeit.

Die gelieferten und verpackten Zaunserien trocken und vor der Sonne geschützt lagern! Bei schräger Lagerung und /oder direkter Sonneneinstrahlung können sich die Elemente verformen.



Wir gewähren 10 Jahre Farbgarantie nach ISO 105-A02, Farbveränderungen gemäß Graumaßstab mit Farbveränderungen größer 2.

GLAS

EINSCHIEBEN-SICHERHEITSGLAS (ESG)

Unsere SYSTEM GLAS Sichtschutz-Elemente bestehen aus 8 mm starkem Einschieben-Sicherheitsglas - ESG (gemäß EN 12150). Die Dekorprofile Delta und Theta sind aus 6 mm starkem Einschieben-Sicherheitsglas. Glas ist ein Naturprodukt, produktionstechnisch bedingt changiert die Glasfarbe je nach Lichteinfall, Blickwinkel und Produktionscharge, insbesondere an der oberen Kante eines jeden Glasfeldes. Glas bietet gegenüber vielen anderen Materialien Vorteile: es ist winddicht, lichtdurchlässig und beständig gegenüber Temperaturwechseln.

Bitte beachten Sie, dass die SYSTEM GLAS Zäune nicht als offene Brüstungselemente, zum Beispiel für Balkone, sondern ausschließlich für den bodennahen Aufbau geeignet sind.

Durch die normalen Witterungseinflüsse und die UV-Strahlung können sich die Oberflächen in ihrer Farbe geringfügig verändern. Dies ist ein schleichen-der Prozess und typisch für alle Materialien im Außenbereich.

Lagerung und Transport

Tragen Sie für Transport und Montage unbedingt Schutzbrille und Schutzhandschuhe! Die SYSTEM GLAS-Elemente nicht auf die Kante stellen oder flach lagern. Glas nie direkt auf den Boden stellen, es besteht Bruchgefahr. Bei Bruch zersplittern die SYSTEM GLAS Elemente und Dekorprofile in

kleine stumpfe Teile. Sorgen Sie für eine stabile und schützende Unterlage. Das Glas darf nicht mit klebstoffhaltigen Materialien (z. B. Klebeband und Aufkleber) in Kontakt kommen. Reste von klebstoffhaltigen Materialien sind nicht mehr rückstandslos vom Glas zu entfernen! Achtung: Um eine Fleckenbildung auf der rauen Oberfläche zu vermeiden, darf diese nicht mit Klebefolie oder aufgeweichter Verpackung z.B. Pappe in Kontakt kommen.

Bearbeitung

Elemente aus Einschieben-Sicherheitsglas können in den Abmessungen nicht bearbeitet werden.

Pflege

Zur Reinigung des ESG verwenden Sie viel sauberes Wasser, um Scheuereffekte durch Schmutzpartikel zu vermeiden. Als Hilfsmittel sind weiche, saubere Schwämme, Lederlappen oder Gummiabstreifer geeignet. Die Reinigungswirkung kann durch den Einsatz weitgehend ph-neutraler Reinigungsmittel, z.B. Spiritus oder Isopropanol unterstützt werden. Handelt es sich um Fett oder ölige Rückstände, benutzen Sie zur Reinigung handelsübliche Haushalts-Glasreiniger. Die Kombination von alkalischen Stoffen und Feuchtigkeit wirkt auf Glas extrem aggressiv! Verwenden Sie daher niemals alkalische oder aggressive Mittel, wie zum Beispiel hochkonzentrierte Abflussreiniger, Armaturen-/Stahlreiniger, pulverförmige WC-Reiniger oder Scheuermilch/

Scheuereffekte. Auch der Einsatz von spitzen, scharfen metallischen Gegenständen, z. B. Klingen oder Messern, kann Oberflächenschäden (Kratzer) verursachen. Verwenden Sie keine scharfen, anlösenden oder chlorhaltigen Reinigungsmittel.

Satinierung

SYSTEM GLAS Alpha, Beta, Matt und Texta: Die Satinierung ist mit UV-optimierter Farbe auf der Rückseite aufgedruckt. Dadurch ergibt sich eine fühl- und sichtbar rauere Rückseite als die glatte Sichtseite. Typisch für den Fertigungsprozess sind je nach Farbe leichte Streifen in Druckrichtung, aber auch quer dazu vereinzelt auftretende „leichte Schleierstellen“. Diese technisch bedingten Merkmale können nicht Bestandteil einer Reklamation sein.

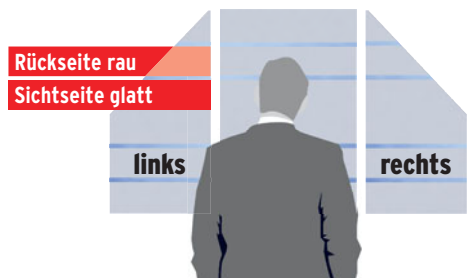

Wichtige Hinweise zur Montage der Zaunelemente

Die Montage aller TraumGarten-Produkte kann durch den Endverbraucher unter Berücksichtigung der entsprechenden Montageanleitungen durchgeführt werden. Bitte halten Sie handelsübliches und geeignetes Werkzeug bereit. Im Zweifelsfall kontaktieren Sie Ihren Fachhändler vor Ort oder Ihren Fachhandwerker.

Bei Kombinationen von Zaunsets und Einzelprofilen können chargenbedingt und durch unterschiedliche Bewitterung Farbtonunterschiede auftreten, die keinen Beanstandungsgrund darstellen. Gleiches gilt bei späteren Ergänzungen mit neuen Zaunsets / Einzelprofilen an bestehenden Anlagen, insbesondere bei der nachträglichen Montage nach einer längeren Bewitterungsphase.

 TraumGarten
www.traumgarten.de

Wir empfehlen zur Planung Ihrer Zaunanlage die Montageanleitung anzusehen – kostenlos vorab im Internet.



HOLZ

Allgemeine Holzeigenschaften

Trotz sorgfältiger Verarbeitung wird das Holz im Außenbereich „arbeiten“, so sagt man im Volksmund. Holz schwindet bei Trockenheit und dehnt sich bei Nässe und hoher Luftfeuchtigkeit auch wieder aus. Holz kann sich verdrehen oder auch typische Rissbildungen aufzeigen. Keine Angst, das sind ganz natürliche Eigenschaften. Auch Maßtoleranzen sind ganz normal; alle angegebenen Maße sind Circa-Maße.

Beim Einsatz von Naturmaterialien können aufgrund der unterschiedlichen Zell- und Farbstrukturen materialbedingte Farbungleichheiten auftreten.

Zaunelemente sind Gartenholzprodukte und trotz aller sorgsamsten Auswahlkriterien nur für den Außenbereich zu verwenden.

Die Optiken und Oberflächen sind nicht vergleichbar mit einem Möbelstück für den Innenbereich.

Natürliche, oder durch Imprägnierung bedingte Holzeigenschaften



Spannungsrisse durch die Holz Trocknung



Weiche oder harte Harzaustritte (Harzgallen/-taschen)



Äste in der charaktervollen Oberfläche



Ausblühen von grünlichen Imprägniersalzen



Unterschiedliche Farbspiele auf dem Holz



Dunkle Stellen auf der Oberfläche

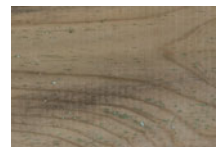

Umweltkeime, Stockflecken und leichter Schimmelbefall



Raue Stellen auf der Holzoberfläche



„Pinholes“ bei überseeischen Harthölzern

Produkt- und Pflegehinweise

Nadelholz, imprägniert

Nadelholz ist ein natürlicher Rohstoff, der sich gut verarbeiten und einfach bearbeiten lässt. Holz im Außenbereich ist größeren Temperaturschwankungen und Bewitterung ausgesetzt und reagiert deshalb stärker auf diese Umwelteinflüsse als in geschützten Innenräumen.

Holz schwindet bei Trockenheit und dehnt sich bei Nässe und hoher Luftfeuchtigkeit auch wieder aus. Holz kann sich verdrehen oder auch typische Rissbildungen aufzeigen. Das sind natürliche Eigenschaften. Auch Maßtoleranzen sind normal, deshalb sind alle angegebenen Maße Circa-Werte.

Das Holz wurde für den Einsatz im Außenbereich mit Holzschutzmittel zum vorbeugenden Schutz vor holzzerstörenden Pilzen und Insekten behandelt. Der Holzschutz enthält Kupfercarbonat und N,N-Didecyl-N-methyl-poly-(oxethyl)-ammoniumpropionat. Holz für die Gebrauchsklasse 2 und 3.

Stäube die beim Verarbeiten entstehen, nicht einatmen. Den direkten Kontakt mit Trinkwasser, Lebensmitteln und Futtermitteln vermeiden. Entsorgung von imprägniertem Holz am Ende der Nutzungsdauer gem. Altholzverordnung (A4).

Die Eigenfarbe der Imprägnierung ist rein technischer Natur und keine Lasur. Unterschiede in Intensität und Ausführung, auch innerhalb eines Elements, sind materialtypisch. Für einen harmonischen optischen Gesamteindruck müssen Gartenelemente mit einer geeigneten Holzschutz-Lasur nachbehandelt werden.

Generell gilt: UV-Strahlung führt zu einer natürlichen Vergrauung. Mit pigmentierten Holzschutz-Lasuren können die Hölzer wieder aufgefrischt werden. Die Oberfläche wird dadurch weniger rissanfällig.

All diese Punkte sind kein Mangel, sondern typische, natürliche Eigenschaften von Holz.

Nadelholz, farbig lasiert

Nach einer technischen Trocknung werden die Oberflächen der Hölzer farbig lasiert. Die Lasur schützt das Holz gegen Bläue, Vergrauen und Witterungseinflüsse. Für dauerhaften Schutz und zur Erhaltung der wertigen Optik sollte die Lasur regelmäßig erneuert werden. (Art. 1399: braun bzw. Art. 1397: grau). Farbig lasierte Nadelholzprodukte sind im Preisvergleich günstig und brauchen keinen Erstanstrich. Sie sind leicht zu bearbeiten und zu montieren.

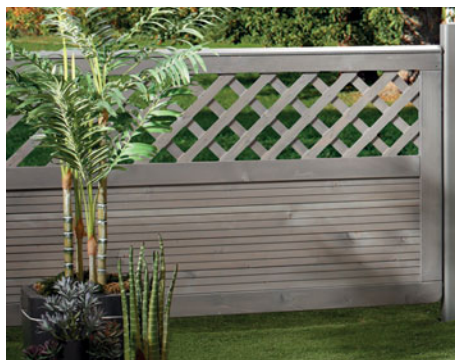

Hartholz, geölt

Hartholz ist durch einen großen Anteil an Fasern und seine enge Gefäßstruktur ein festes und schweres Material. Die hohe Rohdichte und spezifische Inhaltsstoffe bewirken eine hohe Resistenz des Materials gegenüber Umwelteinflüssen wie Fäulnis, Ungezieferbefall oder Witterung im Vergleich zu weniger geeigneten Werkstoffen. Diese wirksamen Inhaltsstoffe können sich durch Bewitterung auswaschen und hartnäckige Verfärbungen auf angrenzenden Materialien hinterlassen. Gerbsäuren reagieren mit Eisen und erzeugen schwarze Flecken.

Bitte vermeiden Sie Kontakt mit Eisen und setzen ausschließlich Verbindungsmittel aus Edelstahl ein.

Für alle Hartholz-Produkte in unserem Sortiment verwenden wir nur Hölzer aus nachhaltigem, kontrolliertem Anbau mit Zertifizierung (siehe Seite 22).

Jedes Holz erfährt unter Einfluss von UV-Strahlung einem natürlichen Vergrauungsprozess. Mit pigmentierten Holzschutz-Lasuren erneuern Sie die wertige Optik. Quell- und Schwindverhalten sind deutlich ausgeprägt, daher sind Reißen und Verziehen möglich.



Sichtschutz modern!

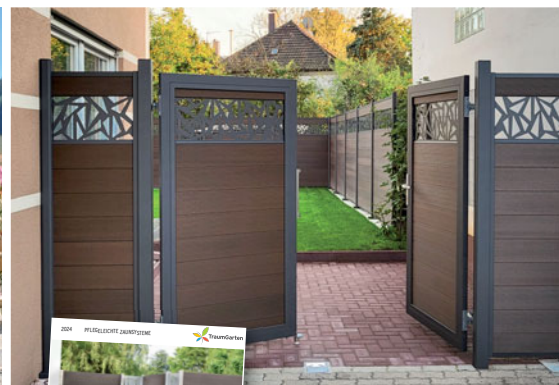

Pflegeleichte, streichfreie und wetterfeste Sichtschutz-Systeme!

In unserem Spezial-Prospekt „Pflegeleichte Zaunsysteme“ zeigen wir unser komplettes, streichfreies Zaun-Angebot. Wählen Sie aus einem einzigartigen Sortiment mit unterschiedlichsten Materialien.



Kostenlos bei Ihrem
Fachhändler oder unter:
traumgarten.de



TraumGarten

Brüggmann TraumGarten GmbH
Kanalstraße 80
44147 Dortmund
Fax 0231/9986-289
E-Mail: kontakt@traumgarten.de
www.traumgarten.de

